

屋内観賞魚飼育水槽専用フィルター

イーロカ PF-381/PF-701

各部の名称

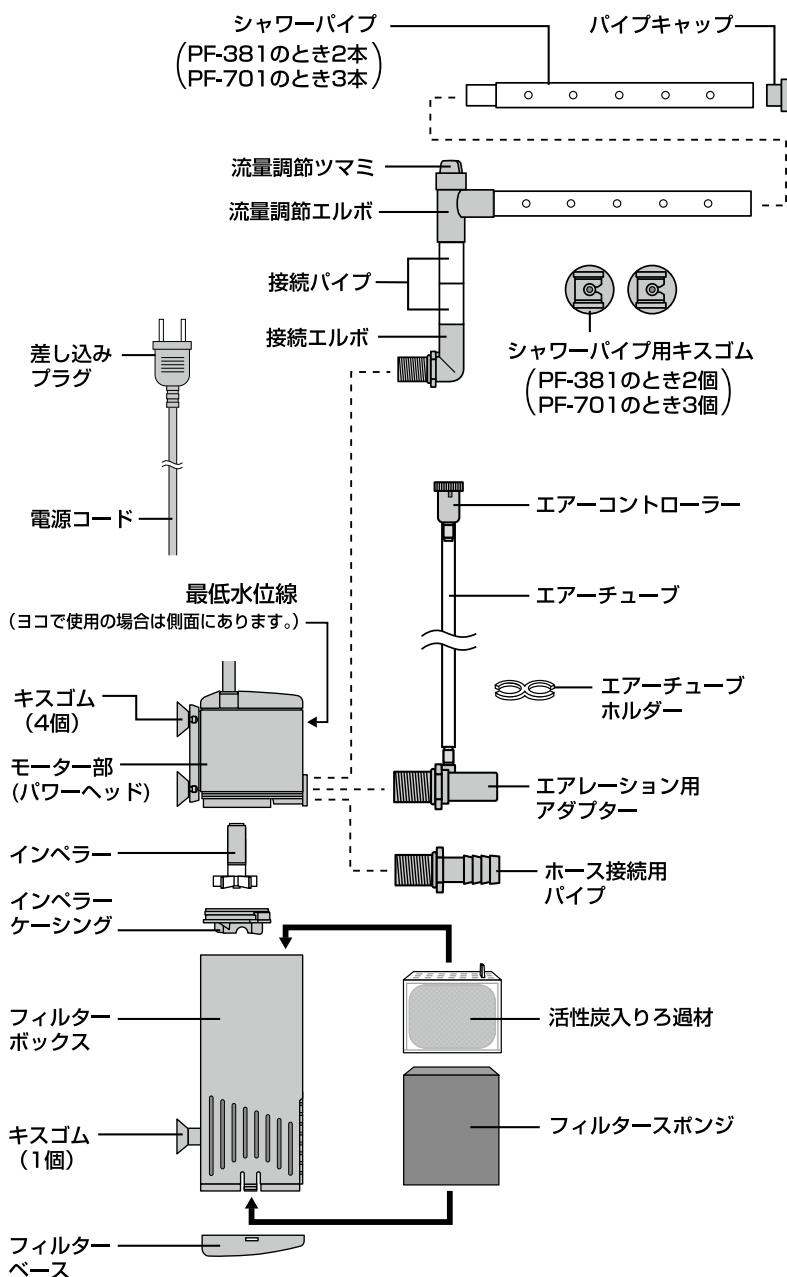

このたびは、「イーロカ」をお買い上げいただき、ありがとうございます。本製品は、屋内観賞魚飼育水槽用フィルターです。この取扱説明書をよくお読みいただき、正しく安全にご使用ください。お読みになった後は、いつでも取り出せるところに保管してください。

この取扱説明書には下記のマークを付けています。

⚠ 拡大損害および器具損傷が予想される事項

🚫 禁止行為 🚫 分解禁止

🚫 めね手禁止 ⚠ 必ず行う

🔌 差し込みプラグを抜く

- 第三者に譲渡・貸与される場合も、この説明書を必ず添付してください。
- この説明書は保証書を兼用しています。大切に保管してください。
- 本製品に関するお問い合わせは、お買い求めの販売店もしくは当社にご連絡ください。

■もくじ■

① 各部の名称	1
② 安全上のご注意	2
③ 使用方法	3-5
・セットする前に各部品を洗う	3
・フィルターボックスにフィルタースポンジ、活性炭入りの過材をセットする	3
・シャワーで水面に流れを作りたい時	3
・エアレーションをしたい時	4
・水槽内に水流を作りたい時	4
・市販のホースを接続して水流を作りたい時	4
・電源を入れる	4
④ 日常の管理	5-6
・お手入れ方法	5
・エアチューブの掃除	6
・フィルタースポンジ&活性炭入りの過材の交換・掃除	6
・関連商品のご案内	6
・インペラー・モーター内部の掃除	6
・保管方法	6
⑤ 故障かな?と思ったら	7
⑥ 基本仕様	7
⑦ 保証書	8

安全上のご注意 【ご使用前によく読んでください】



警告

重大な事故の原因となる。

絵表示	重要事項	危害・損害
	●本書記載以外の用途に使用しない。	火災、器具損傷の原因になる。
	●分解・改造しない。	火災、感電の原因になる。
	●屋外で使用しない。	火災、器具損傷の原因になる。
	●海水水槽で使用する場合は差し込みプラグ、コンセントの塩分や汚れをよく拭く。	発火、感電の原因になる。
差し込みプラグ・コンセント・電源コードについて		
	●水槽内に手を入れるときは、差し込みプラグを抜く。	感電の原因になる。
	●差し込みプラグを抜くときは、コードを持たず、差し込みプラグを持って抜く。	コードがショートや断線して、火災、感電の原因になる。
	●差し込みプラグ、コンセントは濡らさない。	火災、感電の原因になる。
	●たこ足配線はしない。	火災、感電の原因になる。
	●差し込みプラグは濡れた手で抜き差ししない。	感電の原因になる。
	●日本国内 AC100V の電源以外では使用しない。	火災の原因になる。
	●コードを傷める行為（曲げる、引っ張る、束ねる、重いものを載せるなど）はしない。	コードがショートや断線して、火災、感電の原因になる。

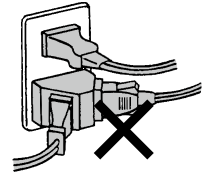
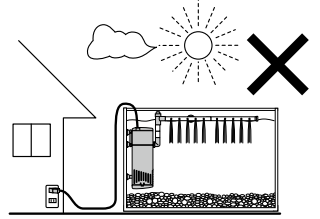

たこ足

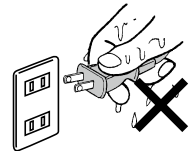

濡れた手で差し込みプラグを抜き差ししない。

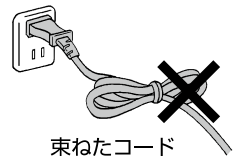

束ねたコード



注意

ケガや器具損傷の原因となる。

絵表示	重要事項	危害・損害
	●子供に操作・セットさせる場合は、必ず大人の監視のもとで行う。	ケガ、器具損傷の原因になる。
	●本体を高所から落下させるなど、強い衝撃を与えない。	器具損傷の原因になる。
	●エアポンプによるエアレーションを行うときは、本製品より離す。	気泡を吸い込み、故障の原因になる。

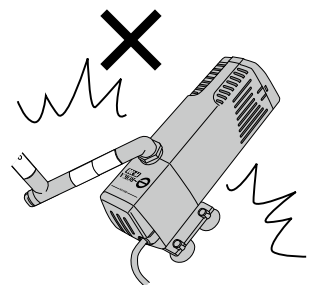

使用方法

【セットする前に各部品を洗う】

※フィルターボックス上部の活性炭入りろ過材に活性炭が入っています。ご使用前に軽く水洗いしてください。

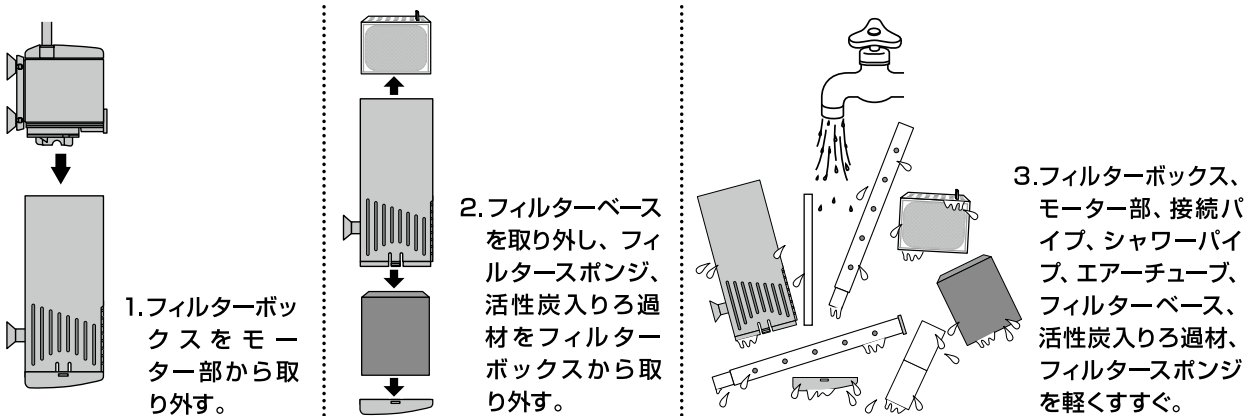

【フィルターボックスにフィルタースポンジ、活性炭入りろ過材をセットする】

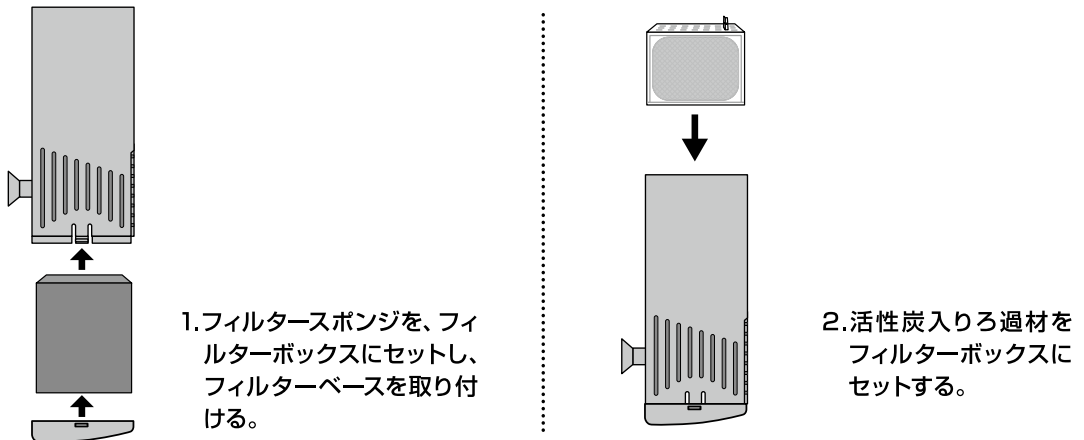

本製品は4通りの使い方ができます。

【シャワーで水面に流れを作りたい時】

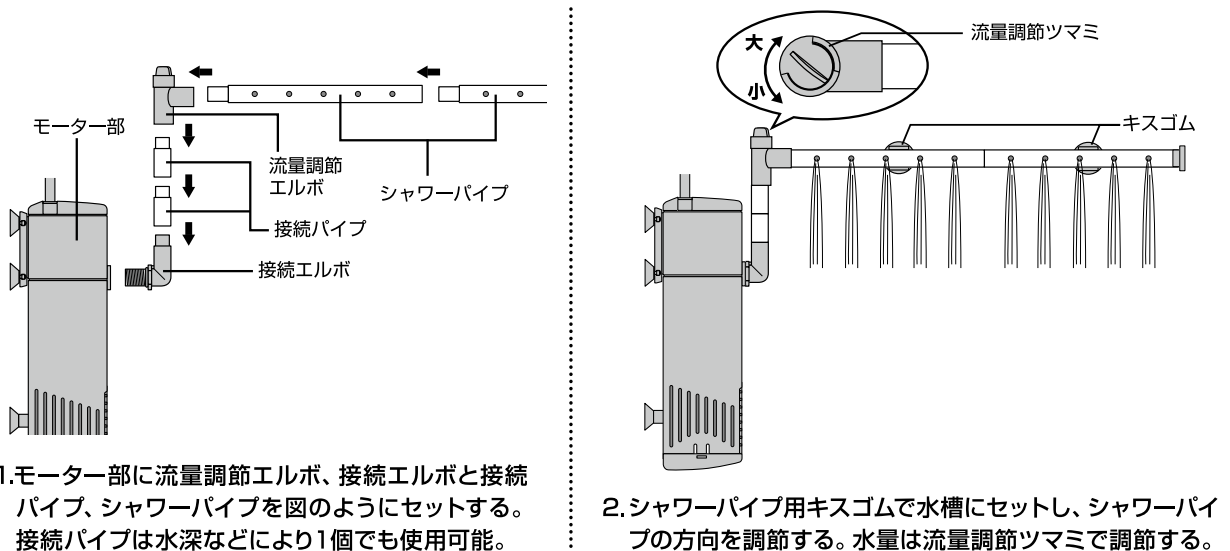

使用方法

【エアレーションをしたい時】

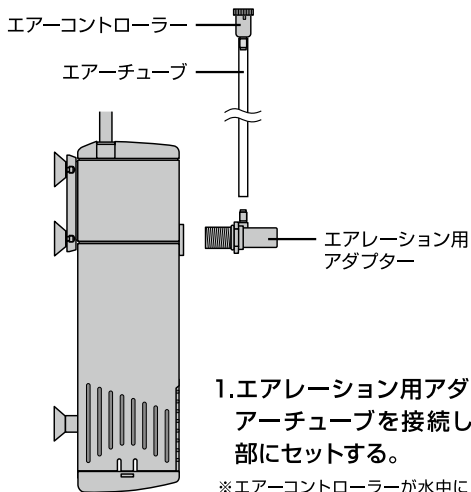

※エアコントローラーが水中に入らないように注意してください。
※水深の深い場所ではエアが出にくくなる場合があります。

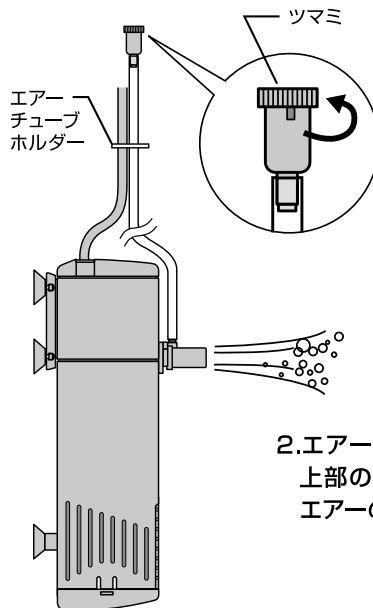

【水槽内に水流を作りたい時】

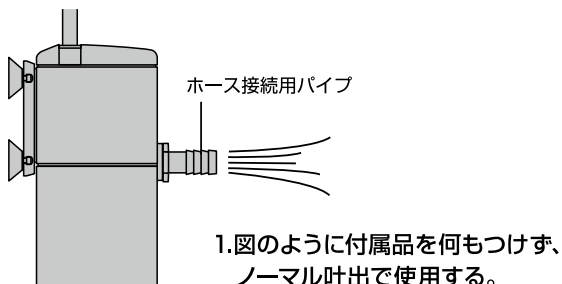

【市販のホースを接続して水流を作りたい時】

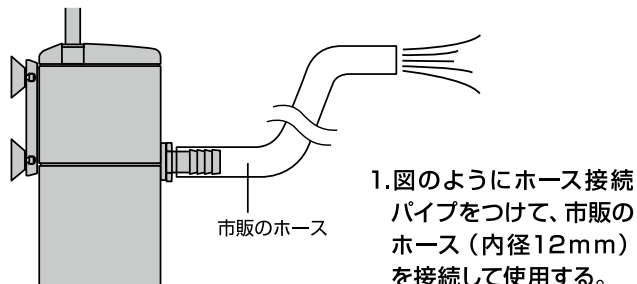

【電源を入れる】

【タテの時】

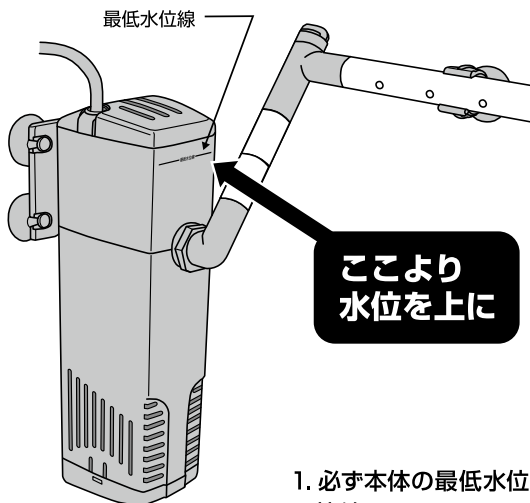

【ヨコの時】

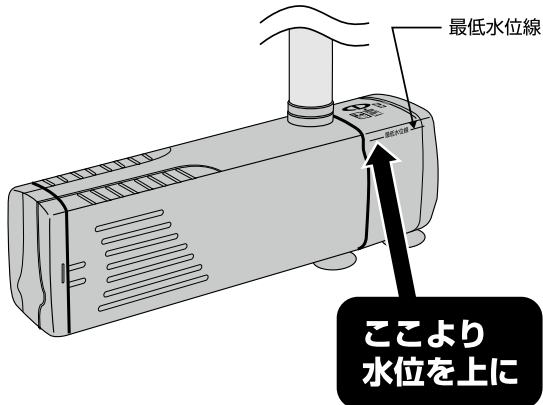

1. 必ず本体の最低水位線より上に水があることを確認して、差し込みプラグをコンセントに接続する。
2. 正常に動いて水が流れていることを確認する。

使用方法



警告

重大な事故の原因となる。

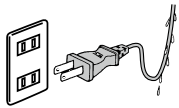
絵表示	重要事項	危害・損害
❗	●コンセントが水槽より低い位置にある場合は、必ず水滴だまりを設けて、水滴がコンセントに流れ込まないようにする。	火災、感電の原因になる 
❗	●ピラニアなど歯の鋭い魚を飼育する場合は、電源コードをキズつけられないよう注意する。	感電、器具破損の原因になる。



注意

ケガや器具損傷の原因となる。

絵表示	重要事項	危害・損害
⊘	●底砂に細かな砂利は使用しない。	モーターの故障、異音の原因になる。
❗	●水槽水位は本体に表示の最低水位線より上にする。	モーターの故障、水が循環しない原因になる。

日常の管理

【お手入れ方法】

- 日常的に水が正しく流れているか、水があふれていないか、本体や周辺が汚れていないか確認していただき、定期的に掃除や交換を行なってください。
- 差し込みプラグを抜き、必ず電源を切ってから、水槽から取り出してください。
- モーター部、活性炭入りろ過材、フィルタースポンジなど各部品は汚れがひどくならないうちに点検・掃除してください。



警告

重大な事故の原因となる。

絵表示	重要事項	危害・損害
❗	●コンセントや差し込みプラグの刃及び刃の取り付け面は定期的に汚れやほこりを拭き取る。	火災の原因になる。



注意

ケガや器具損傷の原因となる。

絵表示	重要事項	危害・損害
⊘	●本製品を掃除する際、シンナー、ベンジンまたはアルコール及び有機溶剤を含むガラスクリーナーなどは使用しない。	器具損傷の原因になる。 

日常の管理

【エアチューブの掃除】

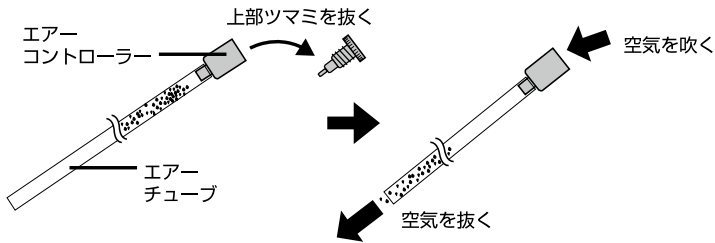

1. 電源を切った後、モーター部をフィルターボックスから取り外す。
2. モーター部からエアチューブを取り外す。
3. エアコントローラーの上部ツマミを抜いて空気を吹き込み、反対側より空気が出ることを確認する。確認した後、逆の手順でセットする。

【フィルタースポンジ&活性炭入りろ過材の交換・掃除】

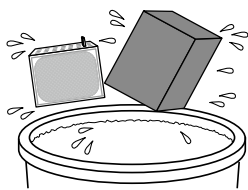

1. 電源を切った後、フィルタースポンジ、活性炭入りろ過材をフィルターボックスから取り出す。
2. 汲み置きした水、または飼育水をバケツなどに取り、スポンジ、ろ過材の汚れを落とし、元に戻す。

※フィルタースポンジが目詰まりすると、ろ過能力が低下することがあります。ろ過材、フィルタースポンジは定期的に水洗い・交換してください。

【関連商品のご案内】



活性炭

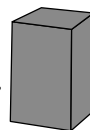

フィルタースポンジ



活性炭

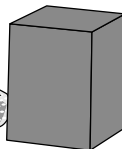

フィルタースポンジ

E-ROKA
●PF-380・381用 交換ろ過材

E-ROKA
●PF-700・701用 交換ろ過材

【インペラー・モーター内部の掃除】

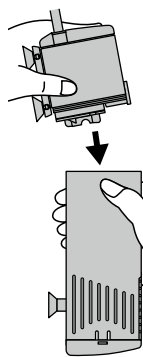

1. 電源を切った後、フィルターボックスをモーター部から取り外す。

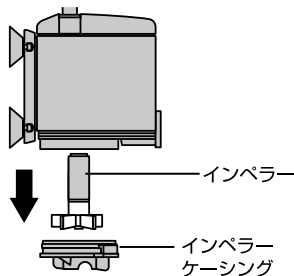

2. インペラーケーシングを外し、インペラーを取り外す。



3. インペラーの汚れを水洗いし、モーター内部も「らくらくパイプブラシ(別売)」などで汚れをおとす。掃除をした後、逆の手順でセットする。



注意

ケガや器具損傷の原因となる

絵表示	重要事項	危害・損害
!	●定期的にモーターの掃除を行う。	モーター内部に水アカ、ゴミがたまると、故障の原因になる。

【保管方法】

水槽から取り外し、下記の手順に基づき保管する。

1. お手入れ方法にしたがって、汚れなどを取り除き、水気を拭き取って十分乾燥させる。
2. 購入時の箱などを使い、湿気の少ない冷暗所に保管する。
 - 長期間使用されない場合は、水槽から取り外して保管することをおすすめします。
 - 廃棄する場合は、各自治体の廃棄ルールに従ってください。



注意

ケガや器具損傷の原因となる。

絵表示	重要事項	危害・損害
!	●各部品は無理な力を加えず丁寧に取り外す。	器具損傷の原因になる。

故障かな？と思ったら

症状	点検・処置
モーターが動かない。	<ul style="list-style-type: none"> ●差し込みプラグがコンセントに差し込まれていますか？ ●インペラー部やモーター内部にゴミがつかっていませんか？ ●モーター内のマグネットが中立の位置にある可能性があるため、何度か差し込みプラグを抜き差しするか、モーター部に軽くショックを与えてください。マグネットが中立の位置からずれ、モーターは動きだします。 ●インペラー部を掃除した際、きちんと組み立てていますか？ 電源を切り、インペラーを抜いて再度セットしてください。 ●細かい砂を使用されていませんか？ 吸い込まない位置（上方）まで離すか、粒の大きな砂に変えてください。 ●インペラーが磨耗していませんか？ インペラーを交換してください。（別売）
エアーが出ない。	<ul style="list-style-type: none"> ●エアレーション用アダプターの位置が水深の深いところで使用していませんか？ ●エアーコントローラーが水槽の水位よりも低い位置にセットされていませんか？ ●エアーチューブ、エアレーション用アダプターにゴミや水滴などがつかっていませんか？
水が流れない。水流が弱い。異常音がある。モーターは動いているが水が上がらない。	<ul style="list-style-type: none"> ●水槽の水位が低くなっていませんか？ モーターの最低水位線以上に水を入れてください。 ●インペラー部やモーター内部にゴミがつかっていませんか？ ●モーターのインペラーが正しくセットされていますか？ ●エアーポンプを使用し、気泡が吸い込まれていませんか？ エアーストーンを本製品から離してください。 ●ろ過材、フィルタースポンジが目詰まりしていませんか？ 定期的に洗う、または、交換してください。
水がきれいにならない。	<ul style="list-style-type: none"> ●セット時に砂利をよく洗いましたか？ ●魚に餌を多く与えすぎていませんか？ ●フィルターボックスにろ過材がきちんとセットされていますか？ ●流量調節ツマミの位置は正しくセットされていますか？
水が白く濁る。	<ul style="list-style-type: none"> ●水換え時やろ過バクテリアが極端に減少してしまった場合に起こります。環境によって異なりますが、餌の量を減らし、本製品を3日～10日ほど作動させれば水はきれいになります。
コケ、アオコが発生する。	<ul style="list-style-type: none"> ●直射日光が当たらない場所に水槽を移動させ、残餌や魚の糞をこまめに掃除してください。
<p>その他、ご使用に際して異常と思われる場合は、ご使用を中止して、お買い求めの販売店もしくは当社にお問い合わせください。安全をご確認いただいた後、ご使用を再開してください。</p>	

基本仕様

機種名	イーロカ PF-381	イーロカ PF-701
品名	観賞魚用電気ポンプ応用器具	
用途	屋内観賞魚飼育用	
適合水槽(水容量)	45～60cm水槽(約35～60L)	60～90cm水槽(約60～160L)
定格電圧 / 周波数	AC100V 50/60Hz	
定格消費電力	5W (50Hz) 4.5W (60Hz)	8W (50Hz) 7.5W (60Hz)
流量	最大 約5.6L/分 (50Hz) 6.2L/分 (60Hz)	最大 約9.5L/分 (50Hz) 11L/分 (60Hz)
製品サイズ(本体部のみ)	幅4.4×奥行6.1×高さ18.5cm	幅8.8×奥行8.2×高さ21cm
コード長	約1.4m	
原産国	中国 (MADE IN CHINA)	

1日あたりの電気代 連続使用した場合（1kWh=25円の場合）

PF-381 50Hz：約3円/60Hz：約2.7円 PF-701 50Hz：約4.8円/60Hz：約4.5円

※電力量料金単価はあくまで目安となります。詳細な電力量料金単価は、契約されている電力会社にご確認ください。

保証書

持ち込み修理

本保証書は、本記載の内容で無料修理（部品交換）を行うことをお約束するものです。取扱説明書及び本体添付のラベル等の注意書による正常なご使用状態で、お買上げの日から1年間以内に故障した場合には、お買上げの販売店に修理をご依頼ください。無料修理（部品交換）させていただきます。

★お買上げ日		年	月	日	保証期間 お買上げ日より1年間
★お客様	ご住所	〒			お名前
		TEL			
★販売店	住所名	店			TEL
		TEL			

またはサイン

★印欄に記入のない場合は無効です。必ず記入の有無をご確認ください。ただし、記入のない場合、本保証書とレシート、または領収書をご提示いただければ、下記保証規定により、保証させていただきます。本書は再発行いたしませんので、紛失しないよう大切に保管してください。

※この保証書は、本書に明示した期間、条件のもとにおいて、無料修理（部品交換）をお約束するものです。したがって、この保証書によって、お客様の法律上の権利を制限するものではありません。

保証規定

- お客様の取扱説明書及び本体添付のラベル等の注意書による正常なご使用状態で、保証期間中に故障した場合は、お買上げの販売店に修理をご依頼のうえ、修理に際して、本書をご提示ください。無料修理（部品交換）させていただきます。
- 保証期間中に修理などアフターサービスについてご不明の場合は、お買上げの販売店へご相談ください。
- 次のような場合は保証期間内でも保証対象外になります。
 - ご使用上の誤り、及び不当な修理や改造による故障及び損傷。
 - お買上げ後の落下及び輸送上の故障及び損傷。
 - 火災・塩害・ガス害・地震・風水害・落雷・異常電圧、及びその他の天災地変による故障及び損傷。
 - 飼育されているペットによる故障及び損傷。
 - 本書のご提示がない場合。
 - 本書に、お客様名、お買上げ日、販売店名の記入のない場合、あるいは字句を書きかえられた場合。
- 本書は日本国内においてのみ有効です。 This warranty is valid only in Japan
- 贈答品などでお買上げ販売店に修理依頼できない場合には、当社へご相談ください。

■製品使用前に説明書をお読みになり、十分理解した上でご使用ください。ご不明な点は、販売店または当社へご照会ください。誤った使用方法、勝手な修繕・改造などによる故障などにつきましては補償いたしかねます。

■製品の製造管理には万全を期していますが、万一、当社の製造管理上の原因による品質不良がありました場合は、同等の新しい製品とお取り換えさせていただきます。それ以外の責任はご容赦ください。

■製品の仕様、デザイン、価格等予告なく変更する事があります。



このやさしさを人と社会へ

ジェックス株式会社

GEX URL <http://www.gex-fp.co.jp/>

〒578-0903 大阪府東大阪市今米1丁目14番5号

☎ 072-966-0054
「ジェックスサービスセンター」

