

観賞魚用上部モーターフィルター

ビッグボーイシリーズ

グランデシリーズ

交換用ポンプ MB-600

適合上部フィルター

- ビッグボーイ600
- ビッグボーイフリー
- ビッグボーイニューカスタム600
- グランデ600
- グランデカスタム600

取扱説明書本文にてできる警告・注意事項の部分は、本製品をお使いいただく前に注意深く読み、よく理解してください。この取扱説明書はいつでも取り出せるところに保管してください。

取扱説明書

安全にお使いいただくために

警告

<p>◆セット時、魚の出し入れ、点検、掃除など水中に手を入れる時は、必ず水槽で使用している電気製品全ての差し込みプラグを抜いてください。</p> <p>◇感電の原因となります。</p>	<p>◆分解、改造をしないでください。</p> <p>◇火災、感電、異常動作の原因となります。</p>
<p>◆差し込みプラグやコンセントは濡れた手でさわったり作動させないでください。</p> <p>◇感電の原因となります。</p>	<p>◆コンセントは、水槽より高い位置にあるようにし、電源コードをつたわって差し込みプラグに水がかからないようにしてください。</p> <p>◇感電、発火の原因となります。</p>
<p>◆電源はAC100V以外では使用しないでください。</p> <p>◇感電、発火の原因となります。</p>	<p>◆差し込みプラグ、コンセントは、使用中はもちろんいかなる場合も濡らさないでください。</p> <p>◇漏電、発火の原因となります。</p>
<p>◆屋外での使用はできません。また、直射日光の当たるところ、湯気や油煙の当たるところ、ほこりや湿気の多いところでは使用しないでください。</p> <p>◇感電、発火の原因となります。</p>	<p>◆コンセントや差し込みプラグの刃および刃の取り付け面は定期的に汚れやほこりをふき取ってください。</p> <p>◇火災の原因となります。</p>
<p>◆電源コードや差し込みプラグが傷んでいたりコンセントへの差し込みがゆるい時は使用しないでください。</p> <p>◇感電、ショート、発火の原因となります。</p>	<p>◆海水水槽に使用される場合は、差し込みプラグやコンセントの塩分や汚れをこまめに点検し、付着している場合は、必ずよくふき取ってください。</p> <p>◇漏電、発火の原因となります。</p>
<p>◆電源コードを破損させたり、加工したり、無理に曲げたり、引っ張ったり、ねじったり、たばねたり、重いものを載せたり、挟み込むことはしないでください。</p> <p>◇感電、火災の原因となります。</p>	<p>◆本製品を水に落とした時は、差し込みプラグをコンセントから抜き、取り出してください。また、ポンプ本体を水没させた場合は絶対に使用しないでください。</p> <p>◇発火の原因となります。</p>
<p>◆子供には操作・セットさせないでください。操作させる時は大人の監視のもとで行ってください。</p> <p>◇感電・発火の原因となります。</p>	

注意

<p>◆本製品は観賞魚飼育を目的として作られています。他の目的では絶対に使用しないでください。</p> <p>◇火災、感電、故障の原因となります。</p>	<p>◆差し込みプラグを抜く時は、電源コードを持たずに差し込みプラグを持って引き抜いてください。</p> <p>◇感電、ショート、発火の原因となります。</p>
<p>◆本製品を落したり、強い衝撃を与えないでください。また電源コードを引っ張らないでください。</p> <p>◇破損、発火の原因となります。</p>	<p>◆エアポンプによるエアレーションを行う時はストレーナーよりはしないでください。</p> <p>◇エアレーションの気泡を吸込むと水が上がりなくなります。</p>
<p>◆たこ足配線はしないでください。また、差し込みプラグはコンセントに確実に差し込んで使用してください。</p> <p>◇発火の原因となります。</p>	<p>◆初期のセット時や顔を与える時など、少なくとも1日1回は、上部フィルターが正常に動いているかチェックしてください。</p>
<p>◆本製品の上には物をかぶせないでください。</p> <p>◇放熱を妨げ変形、破損、発火の原因となります。</p>	<p>◆禁止事項 ◇はその理由</p>

ご使用いただく時のご注意点

- フィルターへのセッティング方法はご使用のフィルターに添付されている取扱説明書をよくお読みになりご使用ください。
- 破損の原因となりますので空気中での空運転は絶対にしないでください。
- 水槽の水位が必ず最低水位線以上になっている状態で運転してください。
- ストレーナーは必ず付けてご使用ください。付けずに使用されると砂やゴミなどを吸い込み故障の原因となります。
- 飼育魚が本製品にあたりストレーナーが外れたり、ポンプがずれる事がありますので、ご注意ください。ろ過槽から送水パイプがはずれ、水漏れの原因となります。
- 本製品を直射日光が当たる所に設置しないでください。温度上昇や水質を悪くしたり、苔が発生しやすくなる原因となります。
- ポンプ室などにゴミが溜まって、ポンプのモーターが回転しにくくなった時、「モーターロック(強制停止)」が起こります。直ちに差し込みプラグを抜いて運転を止めてください。
- 長い時間「モーターロック」が続きますとモーター部に取り付けている温度ヒューズが切れることがあります。温度ヒューズが切れますと再度使用は出来ません。(温度ヒューズは、モーターロック等による、ポンプ部の異常温度上昇による二次的災害を防止する為に装着しているものです。)
- 本製品に取り付けられている「警告」「注意」などのラベルは、剥がさないでください。
- 破棄される時は、拾われて再使用されないようにして棄ててください。
- 本製品を譲渡される場合は、必ず本取扱説明書をつけてください。

●本製品は、観賞魚飼育を目的として作られています。他の目的でのご使用は、絶対に避けてください。  
 ●製品使用前に説明書をお読みになり、充分理解した上でご使用ください。ご不明な点は、販売店または弊社へご照会ください。誤った使用法、勝手な修繕・改造などによる故障などにつきましては補償いたしかねます。  
 ●製品の製造管理には、万全を期していますが、万一 当社の製造管理上の原因による品質不良がありました場合は、同等の新しい製品とお取り換えさせていただきます。それ以外の責任はご容赦ください。  
 ●製品改良のため、仕様・デザインなど、断わりなく変更することがありますので、ご了承ください。

各部の名称

[分解図]

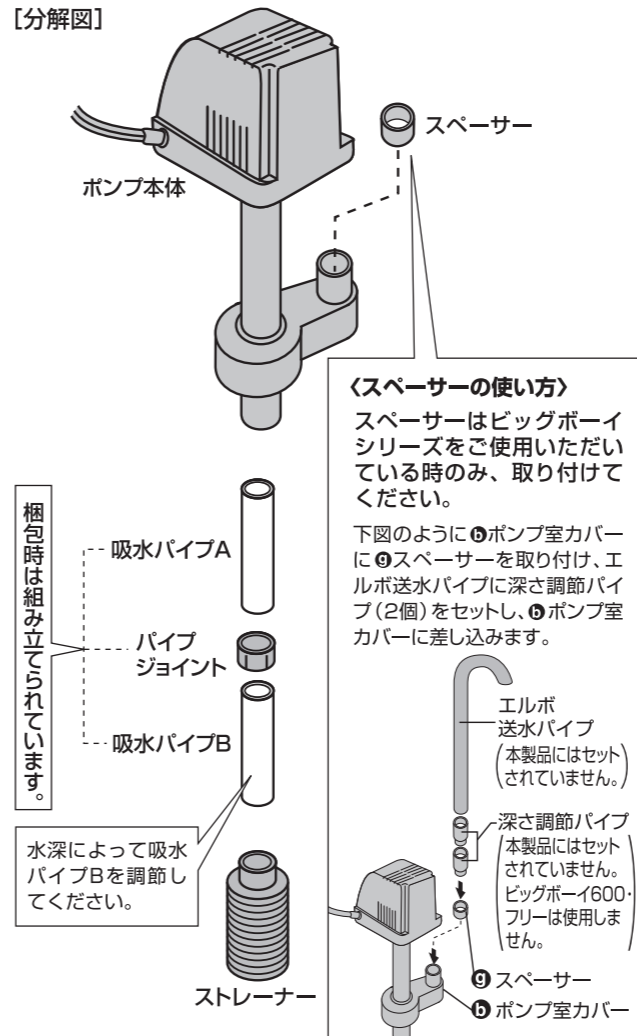

〈スペーサーの使い方〉

スペーサーはビッグボーイシリーズをご使用いただいている時のみ、取り付けてください。

下図のように①ポンプ室カバーに②スペーサーを取り付け、エルボ送水パイプに深さ調節パイプ(2個)をセットし、③ポンプ室カバーに差し込みます。

本製品には、エルボ送水パイプ、深さ調節パイプ、送水パイプ、送水口はセットされていません。現在ご使用になっているフィルターのエルボ送水パイプ、深さ調節パイプまたは送水パイプ、送水口をご使用ください。

●ポンプは1年間で他の家電製品の約10年間相当分の働きをしますのでポンプは、早めに交換する事をおすすめします。

※本製品には、ろ過槽はセットされていません。

ご使用方法

- ① 水平な所へ水槽を設置し、水を9分通り入れます。
- ② 上部フィルターをセットし、水槽に置きます。水槽の上部ワグにきちんとはまるようセットしてください。
- ③ ①ストレーナーに、②吸水パイプBを差し込み、③吸水パイプAを④ポンプ本体に差し込みます。
- ④ ④ポンプ本体に、送水パイプと送水口を差し込み、ポンプ槽の所定の位置に乗せます。

ビッグボーイシリーズのエルボ送水パイプを使用する時は各部の名称〈スペーサーの使い方〉参照。

- ⑤ 本体フタ、ポンプ槽フタをし⑥ポンプ本体の最低水位線以上に水があることを確認して、差し込みプラグをコンセントに差し込んでください。

※フィルターへのセッティング方法は、ご使用のフィルターに添付されている取扱説明書をよくお読みになりご使用ください。

使用例

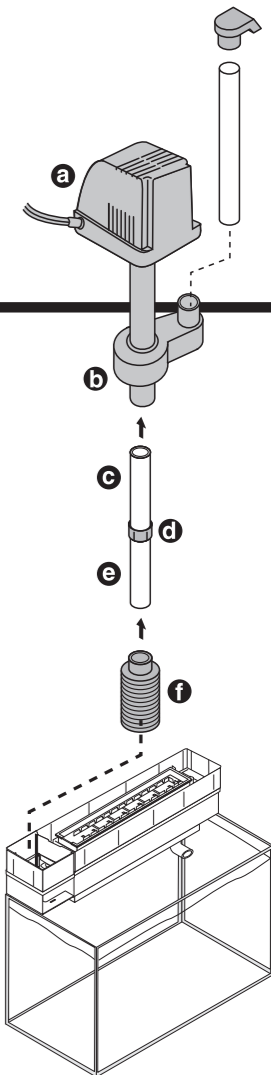
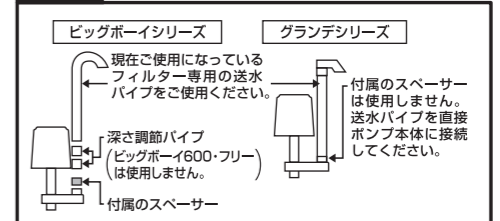

日常の管理

- ① お手入れや掃除、部品交換のときは必ず電源を切ってから行ってください。
- ② 本製品を掃除する際、シンナー、ベンジンまたはアルコール及び有機溶剤を含むガラスクリーナーなどは使用しないでください。表面が溶けたり、変質、変形する恐れがあります。汚れをとる場合は、ぬるま湯を湿した布を固く絞ってふき取ってください。
- ③ ろ過槽を載せた水槽の残りの開口面には必ずふたをしてください。水の蒸発や水滴の飛散を防ぎ水槽周辺の電気器具の水濡れの防止にも有効です。
- ④ ポンプは1年間で他の家電製品の約10年間相当分の働きをしますので、ポンプは早めに交換する事をおすすめします。交換時は「交換用ポンプ MB-600」とご指定ください。
- ⑤ ポンプは無給油式ですので油をささないでください。
- ⑥ ポンプ、ろ過材、ろ過槽内、パイプ類など常に点検し、ひどい汚れにならないうちに清掃をしてください。

仕様	
品名	交換用ポンプ MB-600
用途	観賞魚飼育屋内水槽専用上部フィルター用
使用電源	AC100V 50/60Hz
消費電力	11/10W
定格吐出量	約8.5/9.5 ℓ/min
最大揚程	約52/67cm

1ヶ月の電気代	
連続使用した場合	50Hz：約198円
	60Hz：約180円
	(1kWh=25円の場合)

【ジョイントゴムの交換】ジョイントゴムの交換以外はインペラーを抜かないでください。

ジョイントゴムは専用パーツとなりますので、販売店もしくは「GEXオンラインショップ」でお求めください。  
 GEXオンラインショップ▶



- 1.ポンプ室カバーをはずし、ポンプケーシング上部のネジをプラスドライバーではずし、ポンプ本体から抜く。
- 2.インペラーシャフトの先のジョイントゴムを交換する。
- 3.逆の手順でポンプ本体に入れ、ネジで止める。
- 4.インペラーシャフトを奥まで十分に押し込んで、ジョイントゴムにつなぎ、ポンプ室カバーをきちんとはめる。

ジョイントゴムには取り付ける向きがあります。ジョイントゴム側面に矢印がついています。矢印が示している方がポンプ本体側です。

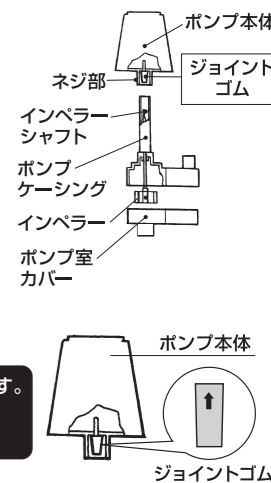

**ポンプ室&インペラーの洗浄**

インペラーやポンプ室カバー内に汚れが溜まると、水を汲み上げにくくなります。定期的にお掃除してください。

- ポンプ室カバーやパイプ、ストレーナーは定期的に洗浄してください。ポンプ室カバーは右図のようにしますとかんたんに取れます。
- ポンプ本体の下部のインペラー部はブラシなどで洗浄してください。



# 交換用ポンプ MB-600、故障かなと思った時に…。

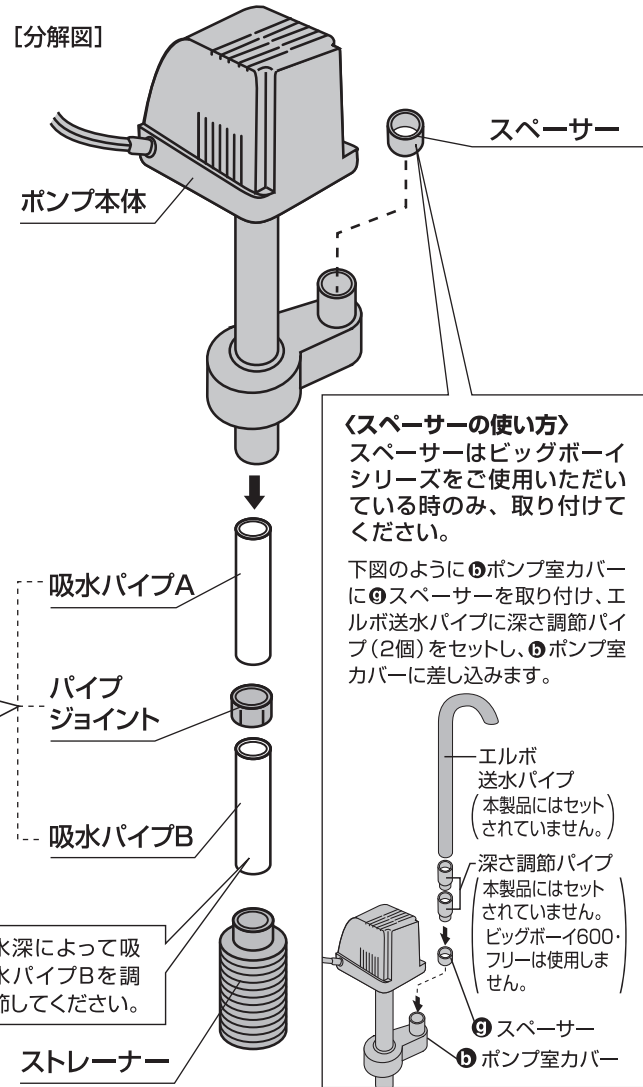

**〈スペースの使い方〉**  
 スペースはビッグボーイシリーズをご使用いただいている時のみ、取り付けしてください。

下図のように①ポンプ室カバーに②スペースを取り付け、エルボ送水パイプに深さ調節パイプ(2個)をセットし、③ポンプ室カバーに差し込みます。

梱包時は組み立てられています。

水深によって吸水パイプBを調節してください。

**ポンプ以外に故障かなと思った時は、ご使用のフィルターに添付されている取扱説明書をご覧ください。**

## Q.1 ポンプが動かない、音大きい。水があがらない。

**1** ポンプを空気中で空運転させていませんか？ポンプの**最低水位線**を確認しそれより上に水がありますか？

**対応** ポンプに貼られている**最低水位を示すシール**より上に水を入れてください。**ポンプ室カバー**に空気が溜まっているかもしれませんので、**差し込みプラグ**を入れたり抜いたりする作業を4・5回行なってください。また、ポンプを傾けたりして、ポンプ室(インペラー部分)から空気を逃がしてください。

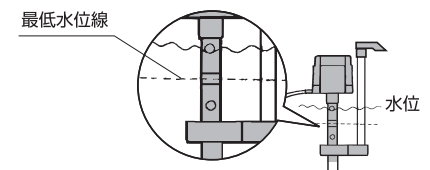

**2** **ポンプ室カバー、インペラー**にゴミがからんでいませんか？

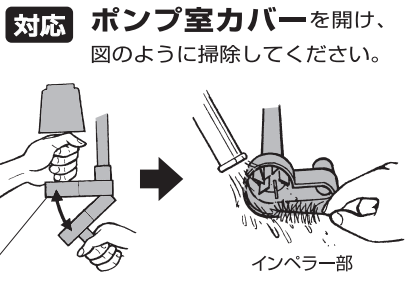

**3** **インペラー**が浮き上がってませんか？

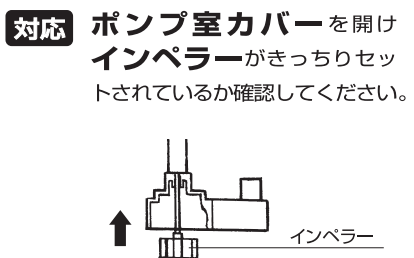

**4** **ストレーナー**にゴミがつかっていませんか？



**5** **送水パイプ**はきちんとセットされていますか？

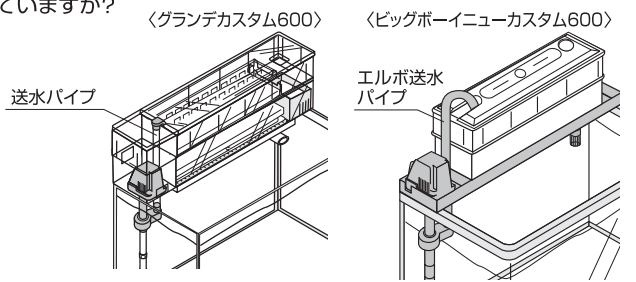

**6** ポンプの**寿命**がきているかもしれません。

**対応** 保証期間は6ヶ月ですが、おおよそ1年から1年半ぐらいを目安に交換してください。

※ポンプは、1年間で他の家電製品の約10年間相当分の働きをしますのでポンプは早めに交換する事をおすすめします。

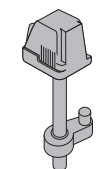

**7** **ジョイントゴム**が磨耗していませんか？

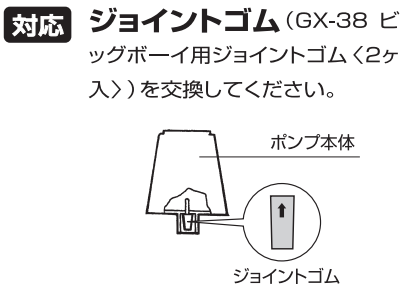

ジョイントゴムには取り付ける向きがあります。ジョイントゴム側面に矢印がついています。矢印が示している方がポンプ本体側です。

**8** エアーポンプを使用し、**気泡**が吸い込まれていませんか？

**対応** エアーレーション(水槽内に酸素を供給すること)を行っている時、エアーレーションの気泡が吸い込まれていませんか？(エアーストンを吸い込み口からはなしてください)

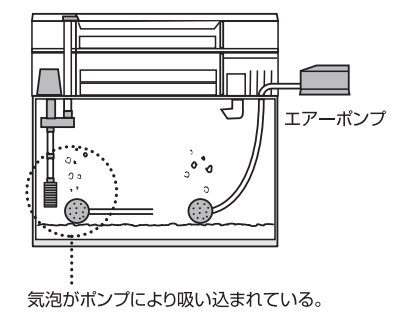

**9** **差し込みプラグ**が抜けていませんか？

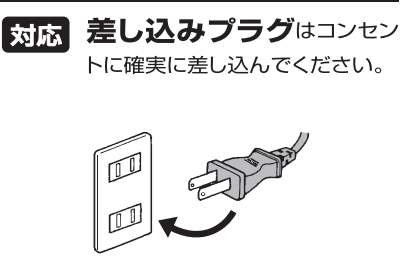

## Q.2 水がきれいにならない。水がにごっている、緑色になっている。

**1** セット時に敷き砂利をよく洗いましたか？

**対応** セット前ににごりが取れるまでよく洗ってから使用してください。

**2** 魚に餌を多く与えすぎていませんか？

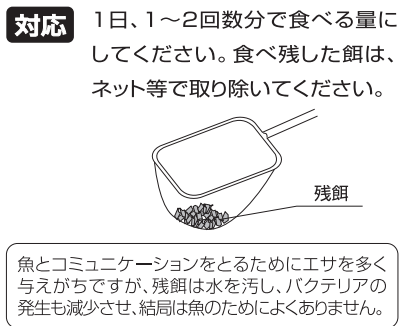

**3** 苔、アオコが発生していませんか？

**対応** ポンプの問題ではありません。苔を綺麗に掃除してください。直射日光が当たらない場所に水槽を移動させ、残餌や魚の糞をこまめに掃除してください。

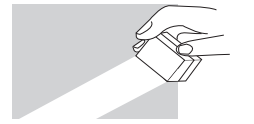

**苔、アオコの発生原因は**

- 陽当たりのよい場所に水槽をセットした時発生します。(照明器具の使用条件によって発生することもあります。)
- 餌の与えすぎや魚の糞が水槽内に残り、それが窒素化合物となって苔、アオコの肥料となり、発生します。

## Q.3 ポンプ本体を水槽内に落としてしまった。

**対応** 直ちに差し込みプラグを抜いて、取り上げ、その後は使用しないでください。ポンプ本体も開けないでください。

## Q.4 ポンプ本体に油をさしてもいいですか？

**対応** ポンプ本体には専用の油を使っていますので、ポンプ本体が止まっても手持ちの油は差さないでください。

油

## Q.5 海水で使用できますか？

**対応** 使用できます。