



屋内爬虫類・両生類飼育用ケージ

レプテリア クリアネオ

250High / 400Slim

取扱説明書

このたびは、「レプテリア クリアネオ」をお買い上げいただき、ありがとうございます。本製品は、屋内爬虫類・両生類飼育用ケージです。

この取扱説明書をよくお読みいただき、正しく安全にご使用ください。

お読みになった後は、いつでも取り出せるところに保管してください。

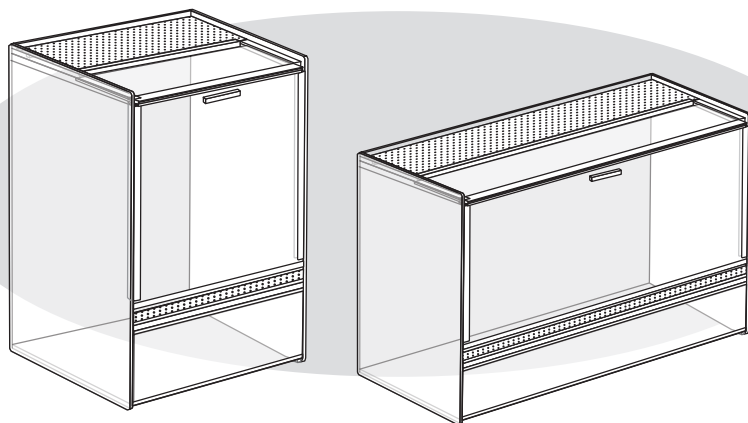

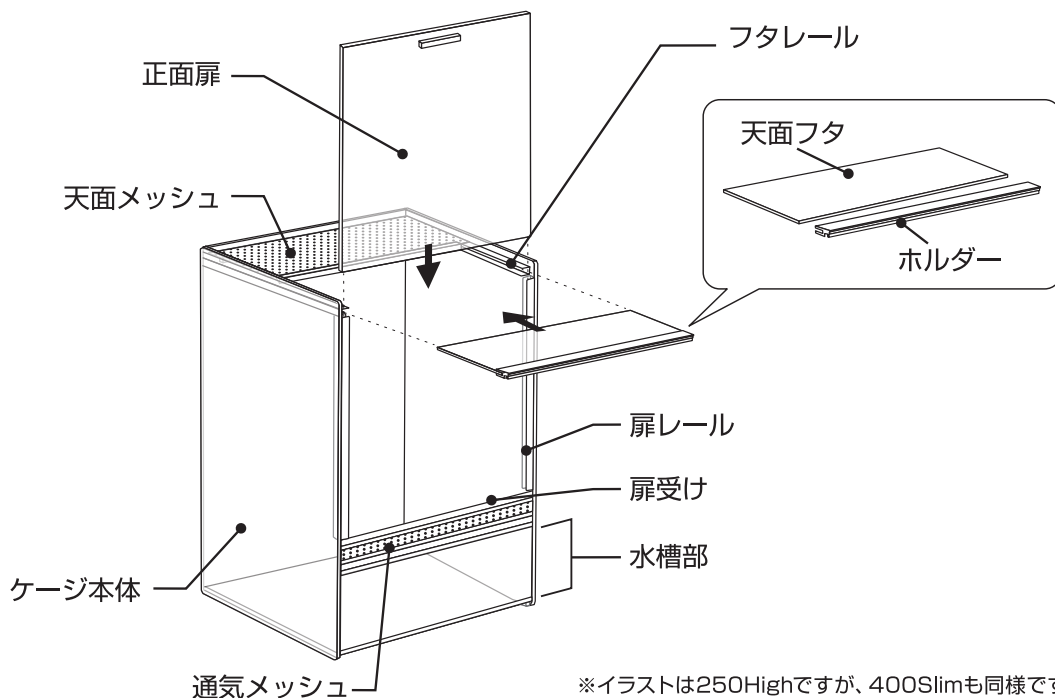

- 第三者に譲渡・貸与される場合も、この説明書を必ず添付してください。
- 本製品に関するお問い合わせは、お買い求めの販売店もしくは当社にご連絡ください。

各部の名称











安全上のご注意 〔ご使用前によく読んでください〕













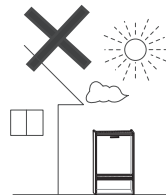









この表示を無視して、誤った使い方をしたときに生じる内容を、2つに区分しています。

 警告	人が死亡または重傷を負うおそれのある内容
 注意	人が軽傷を負うことや財産の損害が発生するおそれのある内容

この取扱説明書には下記のマークを付けています。

-  禁止行為
  分解禁止
  必ず行う
  差し込みプラグを抜く

 警告	重要事項	危害・損害
	●本書記載以外の用途に使用しない。	火災、器具損傷の原因になる。
	●電気製品を使用する場合、掃除やレイアウト変更でケージ内に手を入れる時は、全ての差し込みプラグを抜く。	火災、感電の原因になる。
	●幼児や小さな子供の手の届く場所には設置しない。	転倒などによるケガやケージの割れ、火災、感電の原因になる。

 注意	重要事項	危害・損害	
	●屋内爬虫類・両生類・虫等の飼育以外では使用しない。	破損、水漏れの原因になる。	 屋外で使用しない。
	●ヘビや中型～大型で力の強い生体には使用しない。	生体がケージを内側から破損し、脱走する原因になる。	
	●分解、改造しない。	ケージの割れ、破損によるケガの原因になる。	
	●ガラスに割れ、欠け、ヒビが発生した場合は、絶対に使用しない。	破損、ケガの原因になる。	
	●落としたり、物をぶつけたり、荷重をかけたり、無理な力を加えたり、キズをつけたりしない。	破損、ケガの原因になる。	
	●レイアウト用品や床材、水を入れたまま移動しない。	破損、ケガの原因になる。	
	●ケージを持ち運ぶときは、必ず底面部を持つ。	破損、ケガの原因になる。	
	●子供にセットさせる場合は、必ず大人の監視のもとで行う。	破損、ケガの原因になる。	
	●屋外で使用しない。	破損の原因になる。	
	●直射日光のあたるところには設置しない。	破損、劣化を早める原因になる。	
	●人通りの激しいところ、振動のあるところには置かない。	破損、ケガの原因になる。	 安定した強固な台の上に置く。
	●本製品を設置するときは、ケージ底面全体が載る安定した強固な台の上に水平になるように設置し、床に直置きしない。	破損、水漏れの原因になる。	
	●本製品を設置する台は、畳やカーペット、デコボコした床面など不安定な場所に置かない。	破損、水漏れの原因になる。	
	●お手入れなどで水がかからないように、電気製品の近くや上に置かない。	電気製品の故障の原因になる。	
	●天面フタ・天面メッシュの上に照明器具・保温器具以外の物を載せない。	変形、破損の原因になる。	
	●製品を積み重ねて使用しない。	変形、破損の原因になる。	
	●ランプを使用する場合は、霧吹きなどでランプに水がかからないようにする。	ランプの破損の原因になる。	
	●ケージ内でランプを使用しない。	変形、破損の原因になる。	
	●40℃以上のお湯を直接注がない。	変形、破損の原因になる。	
	●水をはる場合は、あらかじめ水にぬれても良い場所で水を入れ、水漏れの有無を確認する。	輸送中に破損していると、水漏れの原因になる。	

【ご使用上の注意】

- 水道水を飼育水として使用する場合は塩素を取り除いてください。1~2日くみおきするか、観賞魚用塩素中和剤を用いてください。
- 天面フタや正面扉の開閉時は、指や生体のはさみ込みに注意してください。
- メッシュ部分に霧吹き等で水をかけたり、濡らしたりしないでください。腐食することがあります。
- 構造上、2mm程度のすき間があります。また、メッシュ穴の直径は2mmです。小型種の幼体や活餌は脱走する場合がありますのでご注意ください。

使用方法

【取り付け方】

- ①天面フタにホルダーをしっかりとめ込む。
※ホルダーの左右から天面フタが左右均等にはみ出す位置に取り付けてください。

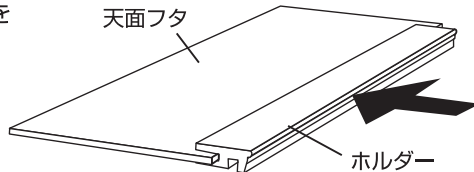

気温が低い場合などに、ホルダーが硬化してはめ込みにくい場合があります。その際は、ホルダーをお湯につけてやわらかくすると、はめ込みやすくなります。

- ②正面扉を扉レールに差し込む。

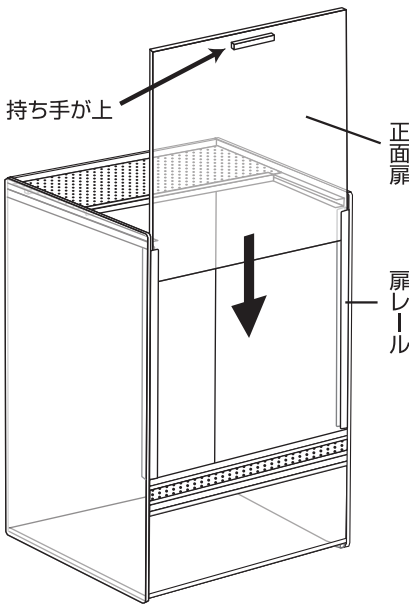

- ③天面フタをフタレールに差し込んでスライドさせ、ホルダーを正面扉にひっかける。

※ホルダーが正面扉に引っかかっていないと、天面フタが動き生体が脱走する原因になりますのでご注意ください。
※扉受けに床材やごみ等がたまると、扉に隙間ができたり、破損の原因になりますので定期的に掃除してください。

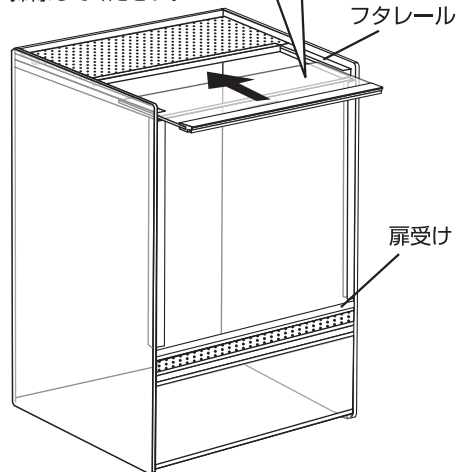
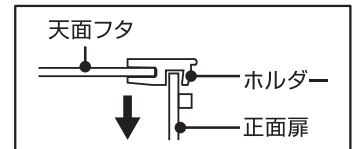

- UVランプを使用すると、樹脂部分が変色・劣化する場合があります。
- 天面フタ・正面扉はガラス製のため、取り扱いには充分注意してください。

【正面扉の開き方】

- ①天面フタを持ち上げ、少し奥に押し込む。

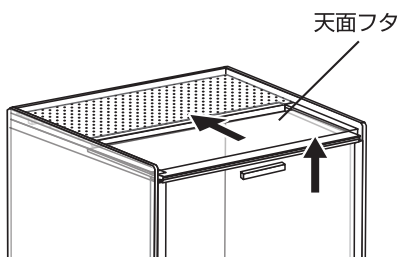

- ②正面扉を持ち上げる。

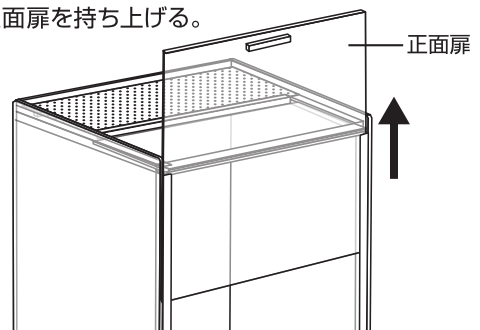

【周辺機器を使用する場合】

【ヒーターを使用する場合】

- ケージ上部に設置
EXO-TERRA「ヒーティングトップS」(別売)のみご使用いただけます。天面メッシュの上に置いてご使用ください。
- ケージ下部に設置
パネルヒーターを、ケージ下部の隙間に前後から差し込んでご使用ください。EXO-TERRA「レプタイルヒートXS/S」(別売)のご使用をおすすめします。

【白熱球を使用する場合】

- EXO-TERRA「ライトドームナノ」(別売)のみご使用いただけます。天面メッシュの上に置いてご使用ください。
- ※ヒーティングトップ・ライトドームナノはメッシュ端の樹脂部分や天面フタの上には載せないでください。
- ※本製品の天面メッシュはアルミ製です。アルミは熱伝導率が高く、ヒーターの熱の一部を放射してしまうため、効率よくケージ内の温度が上がらない場合があります。必ずケージ内の温度を測定し、生体に快適な温度になっているか確認しながらご使用ください。

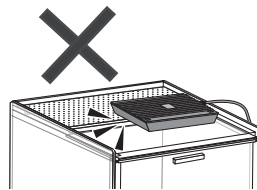

注意

絵表示	重要事項	危害・損害
!	●ランプ・ヒーターなどを使用する場合は、樹脂部分に触れないようにする。	変形、破損の原因になる。
!	●ホルダーは必ず正面扉にひっかける。	生体が脱走する原因になる。

【お手入れ方法】

- 本製品を掃除する際は、キズが付かないよう、やわらかい布やスポンジを用いて、水かぬるま湯で行ってください。



注意

絵表示	重要事項	危害・損害
⊘	●本製品を掃除する際、シンナー、ベンジンまたはアルコール及び有機溶剤を含むガラスクリーナーなどは使用しない。	器具損傷の原因になる
⊘	●金属ブラシやタワシなどでガラス面を傷つけたり、シリコン部分を強くこすったりすることは絶対にしない。	破損、水漏れの原因になる。

【保管方法】 ケージから用品を取りはずし、下記の手順に基づき保管する。

- ① お手入れ方法にしたがって、汚れなどを取り除き、水気を拭き取って十分乾燥させる。
- ② 購入時の梱包材などを使い、湿気の少ない冷暗所に保管する。

※電気製品をご使用の場合、電源コード類は無理な力を加えず丁寧にケージから取り外してください。また、差し込みプラグをコンセントから取り外す時は、差し込みプラグ本体を持って取り外してください。

基本仕様

	レプテリア クリアネオ 250High	レプテリア クリアネオ 400Slim
品名	爬虫類・両生類用ケージ	
用途	屋内爬虫類・両生類飼育用	
適用種	小型爬虫類・両生類	
材質	ガラス、アルミ、PVC、アクリル	
ケージサイズ	約幅25×奥行25×高さ40cm	約幅40×奥行21×高さ25cm
水槽部高さ(内寸)	約9cm	約4cm
製品重量	約4.5kg	約3.8kg
原産国	インドネシア(MADE IN INDONESIA)	

- 製品使用前に説明書をお読みになり、十分理解した上でご使用ください。ご不明な点は、販売店または当社へお問い合わせください。誤った使用方法、勝手な修繕・改造などによる故障などにつきましては補償いたしかねます。
- 製品の製造管理には万全を期していますが、万一、当社の製造管理上の原因による品質不良がありました場合は、同等の新しい製品とお取り換えさせていただきます。それ以外の責任はご容赦ください。
- 製品の仕様、デザイン、価格等予告なく変更する事があります。
- 生体の病気や死亡、植物の枯れについての保証はいたしかねます。あらかじめご了承ください。



このやさしさを人と社会へ
ジェックス株式会社
GEX URL <http://www.gex-fp.co.jp/>

〒578-0903 大阪府東大阪市今米1丁目14番5号

☎ 072-966-0054
「ジェックスサービスセンター」

