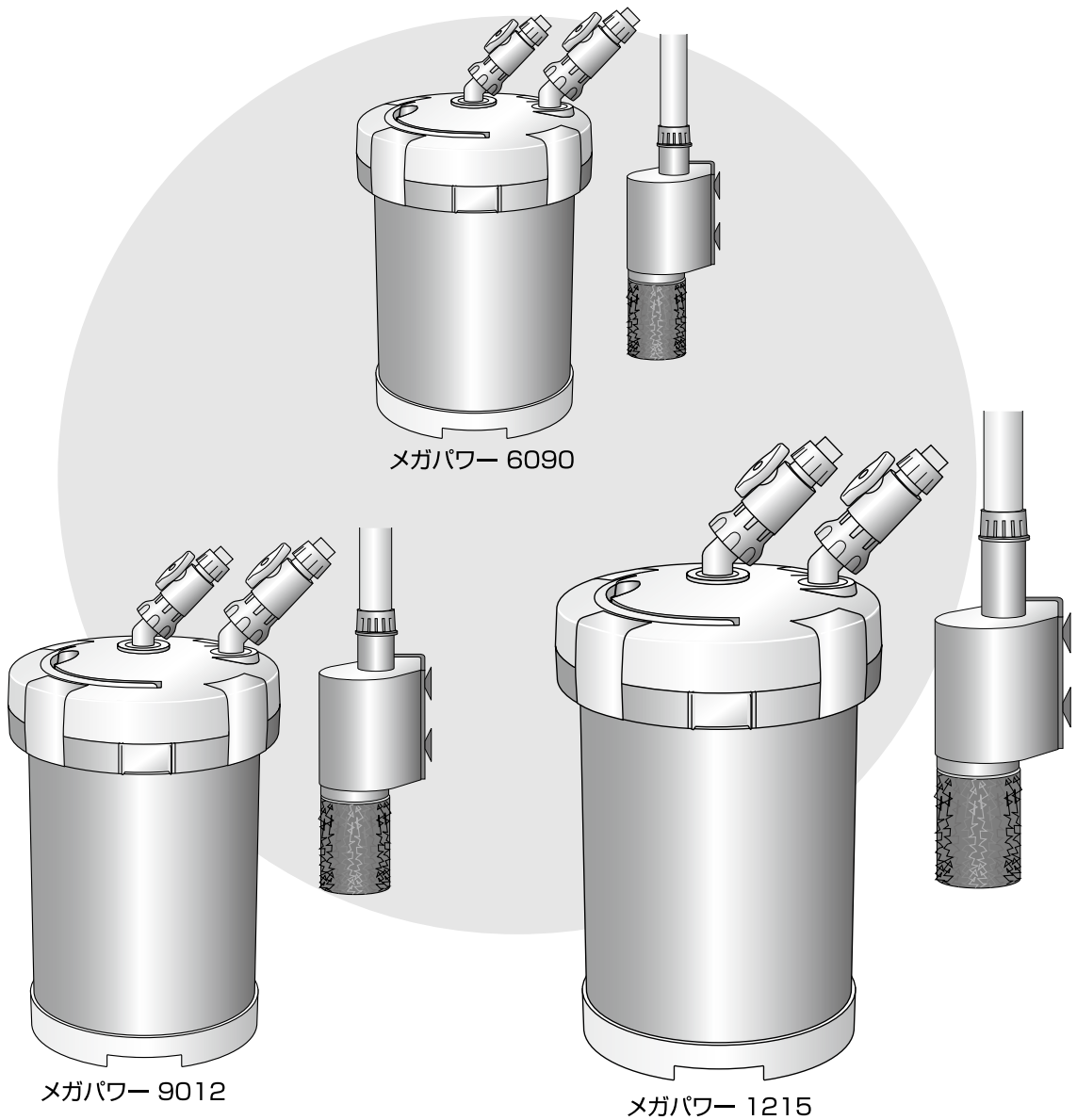

観賞魚用外部式フィルター 〈淡水・海水両用〉

MEGA POWER 6090・9012・1215

メガパワー 6090・9012・1215

空気中では
使用しない水槽以外で
使用しないプラグやコンセントは
濡れた手でさわらない

取扱説明書本文にでてくる警告・注意事項の部分は、製品をお使いいただく前に注意深く読み、よく理解してご使用ください。この取扱説明書はいつでも取り出せるところに保管してください。

この度は、「メガパワー」をお買い上げいただきましてありがとうございます。
 ご使用になる前に必ずこの説明書を最後までお読みになり、正しい使用方法、
 注意事項などをご理解の上、ご使用くださるようお願いいたします。
 お読みになった後は大切に保管してください。

ここに示した注意事項は、あなたや他の人々への危害や損害を未然に防止するための、安全に関する重要な内容ですので、必ずお守りください。その表示と意味は、次のようになっています。

●この表示を無視して、誤った使い方をしたときに生じる内容を、2つに区別しています。

 **警告**：人が死亡または重傷を負う可能性が想定される内容。

 **注意**：人が傷害を負う可能性および物的損害のみの発生が想定される内容。

●本文中の絵表示の意味です。

 は してはいけない
「禁止」の内容です。

 一般的な禁止

 分解禁止

 水ぬれ禁止

 ぬれ手禁止

 は 必ず実行していただく
「強制」の内容です。

 必ず行う

 差し込みプラグを抜く

目 次

安全にお使いいただくために（警告・注意）	2～3
ご使用いただく時のご注意点	4
各部の名称	5～7
セット方法	8～12
日常の管理	12～14
故障かなと思った時は	15～16
交換部品について	17～18
1ヶ月の電気代・仕様	18
ろ過材について・保証書	裏表紙



けい こく

警告 (必ず以下の警告事項をお読みになってからご使用ください)

■観賞魚飼育水槽でご使用ください



- ◆観賞魚飼育水槽以外での使用や、他の目的では絶対に使用しない。
◇火災、感電、故障の原因になります。

■差し込みプラグ・コンセント・電源コードについて



- ◆セット時、魚の出し入れ、点検、掃除など水中に手を入れる時は、必ず水槽で使用している電気製品全ての差し込みプラグを抜く。

◇感電の原因になります。

- ◆雷が近い時は、差し込みプラグをコンセントから抜く。

◇火災や故障の原因になります。

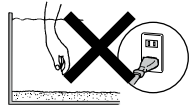

- ◆ぬれた手で差し込みプラグを抜き差ししない。

◇感電の原因になります。

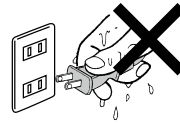

- ◆たこ足配線はしない。

- ◆電源コードや差し込みプラグが傷んでいたりコンセントへの差し込みがゆるい時は使用しない。

- ◆電源コードを傷つけたり、加工したり、無理に曲げたり、引っ張ったり、ねじったり、たばねたり、重いものを載せたり、挟み込んだりしない。

◇感電、ショート、火災の原因になります。



- ◆コンセントは、水槽より高い位置にあるようにし、電源コードをつたわって差し込みプラグに水がかからないようにする。やむを得ず水槽より低い位置で使用になる場合は、右図のように必ず水滴だまりを設けて、水滴がコンセントに流れ込まないようにする。

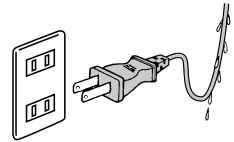

- ◆差し込みプラグ、コンセントは、使用中はもちろん、いかなる場合も濡らさない。

◇感電、漏電、発火の原因になります。



- ◆差し込みプラグはコンセントの奥までしっかり差し込む。

- ◆コンセントや差し込みプラグの刃および刃の取り付け面は定期的に汚れやほこりをふき取る。

- ◆海水水槽に使用する場合は、差し込みプラグやコンセントの塩分や汚れをこまめに点検し、付着している場合は、必ずよくふき取る。

◇感電、ショート、発火の原因になります。

■次のような場所での使用や行為はしないでください



- ◆電源は交流100V (家庭用電源) 以外では使用しない。

- ◆屋外での使用はしない。

- ◆直射日光の当たる場所、湯気や油煙の当たるところ、ほこりや湿気の多いところでは使用しない。

- ◆子供には操作・セットさせない。操作させる時は大人の監視のもとで行う。

◇やけど、感電、発火の原因になります。

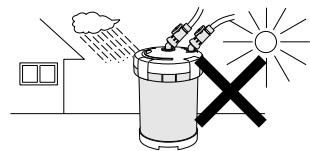

- ◆分解、改造をしない。

◇火災、感電、異常動作の原因になります。





ちゅうい

注意 (必ず以下の注意事項をお読みになってからご使用ください)

■差し込みプラグ・コンセント・電源コードについて



◆電源コードを引っ張らない。

◇破損、発火の原因になります。



◆差し込みプラグを抜く時は電源コードを持たずに差し込みプラグ部分を持って引き抜く。

◇感電、ショート、発煙、発火の原因になります。

◆ピラニアなど歯の鋭い魚を飼育する場合は、電源コードをキズつけられないよう注意する。

◇感電、漏電、破損や観賞魚が死ぬ原因になります。

■本体・モーターについて



◆製品を落したり、強い衝撃を与えない。

◇破損、発火の原因になります。

◆フィルター本体を倒したり、横にしたまま使用しない。

◇破損、水漏れの原因になります。

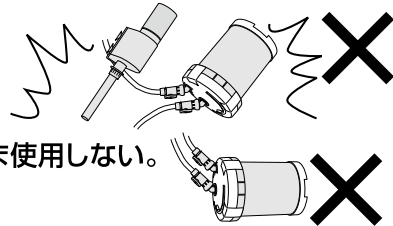

◆エアーポンプによるエアーレーションを行う時はストレーナーより離す。

◇エアーレーションの気泡を吸い込むと水が循環しなくなり、故障の原因になります。

◆水槽の水位が、モーターの最低水位線以上で運転していることを確認する。

◇故障、破損の原因になります。

■次のことをご確認ください



◆製品の電源コードやキスゴム、ホースは水中で疲労が進み、硬くなってひび割れを起こしたりして危険です。1年を目安に買い替えをおすすめいたします。

◇破損、感電、漏電の原因になります。

◆初期のセット時や餌を与える時など、少なくとも1日1回は正常に動いているかチェックしてください。

ご使用いただく時のご注意点

- 破損の原因となりますので空気中での空運転は絶対にしないでください。

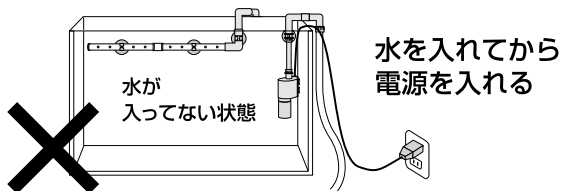

- 水槽の水位が必ず最低水位線以上になっている状態で運転してください。

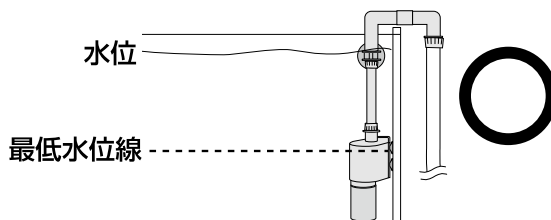

- 本製品のホース類、シャワーパイプ、モーターなどはキスゴムできちんと水槽面に固定してください。

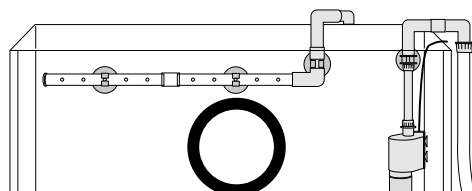

- フィルター本体は、不安定な場所に設置しないでください。

- ストレーナーは必ず付けてご使用ください。付けずに使用されますと砂やゴミなどを吸い込み故障の原因になります。

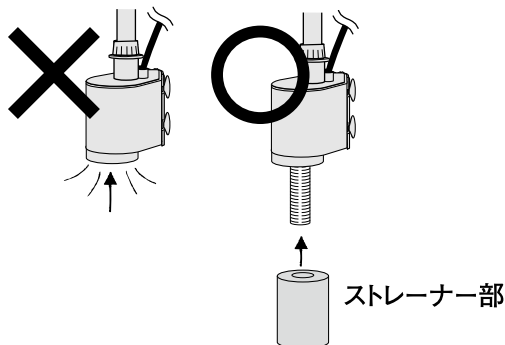

- 飼育魚がシャワーパイプ、モーターにあたりストレーナーやシャワーパイプが外れたり、モーターがずれる事がありますので、ご注意ください。水漏れの原因になります。

- 本製品を直射日光が当たる所に設置しないでください。温度上昇や水質を悪くしたり、苔が発生しやすくなる原因になります。

- インペラー部などにゴミが溜まって、モーターのインペラーが回転しにくくなった時、「モーターロック(強制停止)」が起こります。直ちに差し込みプラグを抜いて運転を止めてから、モーターの掃除をしてください。

- 細かい砂を使用した場合、モーターロックの危険性があるためご注意ください。

- 本製品に取り付けられている「警告」「注意」などのラベルは、剥がさないでください。

- 破棄される時は、拾われて再使用されないようにして棄ててください。

- 本製品を譲渡される場合は、必ず本取扱説明書をつけてください。

電源を入れたまま、水が流れない状態や、モーターの動かない状態で長時間放置しますと故障の原因になります。十分ご注意ください。

各部の名称

メガパワー6090の場合

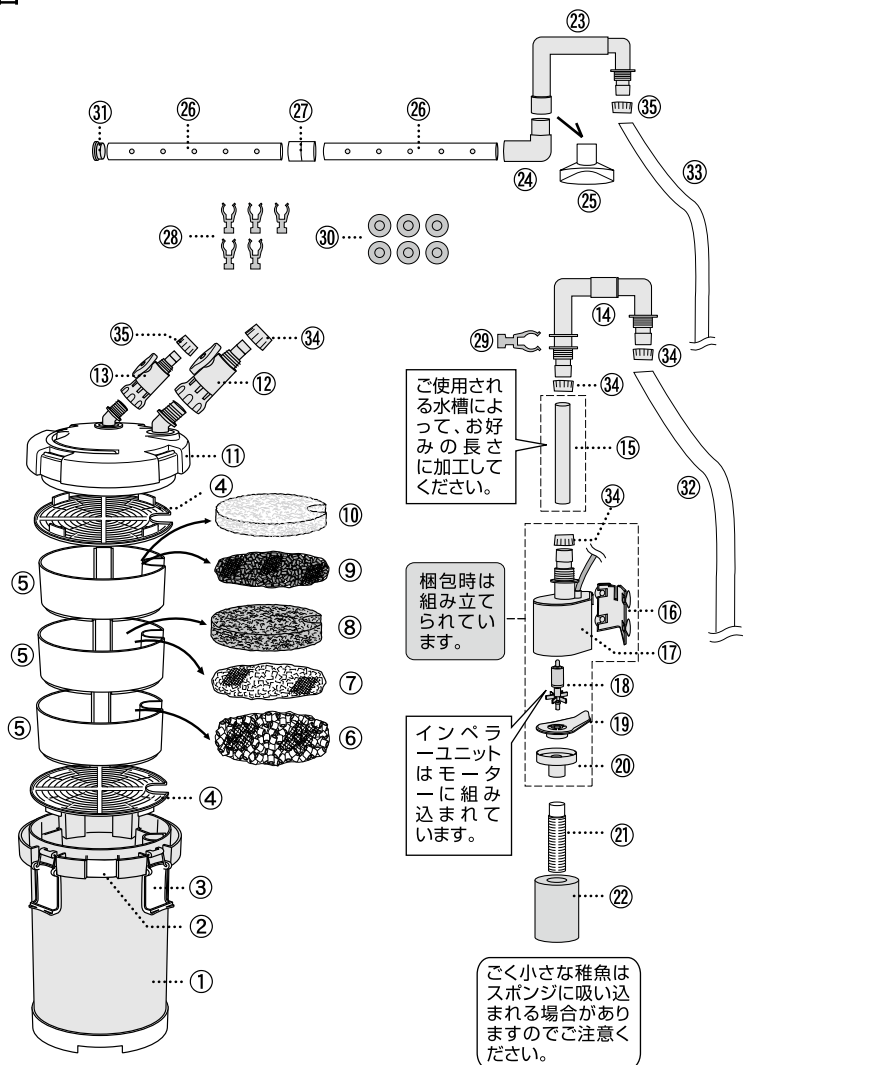

- | | | |
|----------------|-------------------|--------------------------|
| ① フィルター本体 | ⑬ ストレーナーホース | ⑳ クリップ (5個) |
| ② リフトレバー | (内径φ16mm・外径φ22mm) | ㉑ クリップ (吸水パイプ用) |
| ③ ロックレバー | ⑭ モーターベース (キスゴム付) | ㉒ キスゴム (6個) |
| ④ ろ材ストッパー (2個) | ⑮ モーター | ㉓ 止水栓 |
| ⑤ ろ材バスケット (3個) | ⑯ インペラーユニット | ㉔ ホース (吸水用) |
| ⑥ メガリング | ⑰ インペラーカバー | (内径φ16mm・外径φ22mm・長さ1.5m) |
| ⑦ メガバイオ | ⑱ モーターカバー | ㉕ ホース (送水用) |
| ⑧ メガスポンジ | ㉑ ストレーナー | (内径φ12mm・外径φ16mm・長さ1.5m) |
| ⑨ メガカーボン | ㉒ ストレーナー スポンジ | ㉖ ホース止め (吸水用、4個) |
| ⑩ メガマット | ㉓ 送水パイプ | ㉗ ホース止め (送水用、2個) |
| ⑪ フィルターフタ | ㉔ エルボパイプ | |
| ⑫ ボールタップ (吸水用) | ㉕ 拡散吐出口 | |
| ⑬ ボールタップ (送水用) | ㉖ シャワーパイプ (2本) | |
| ⑭ 吸水パイプ | ㉗ 連結パイプ | |

メガパワー9012の場合

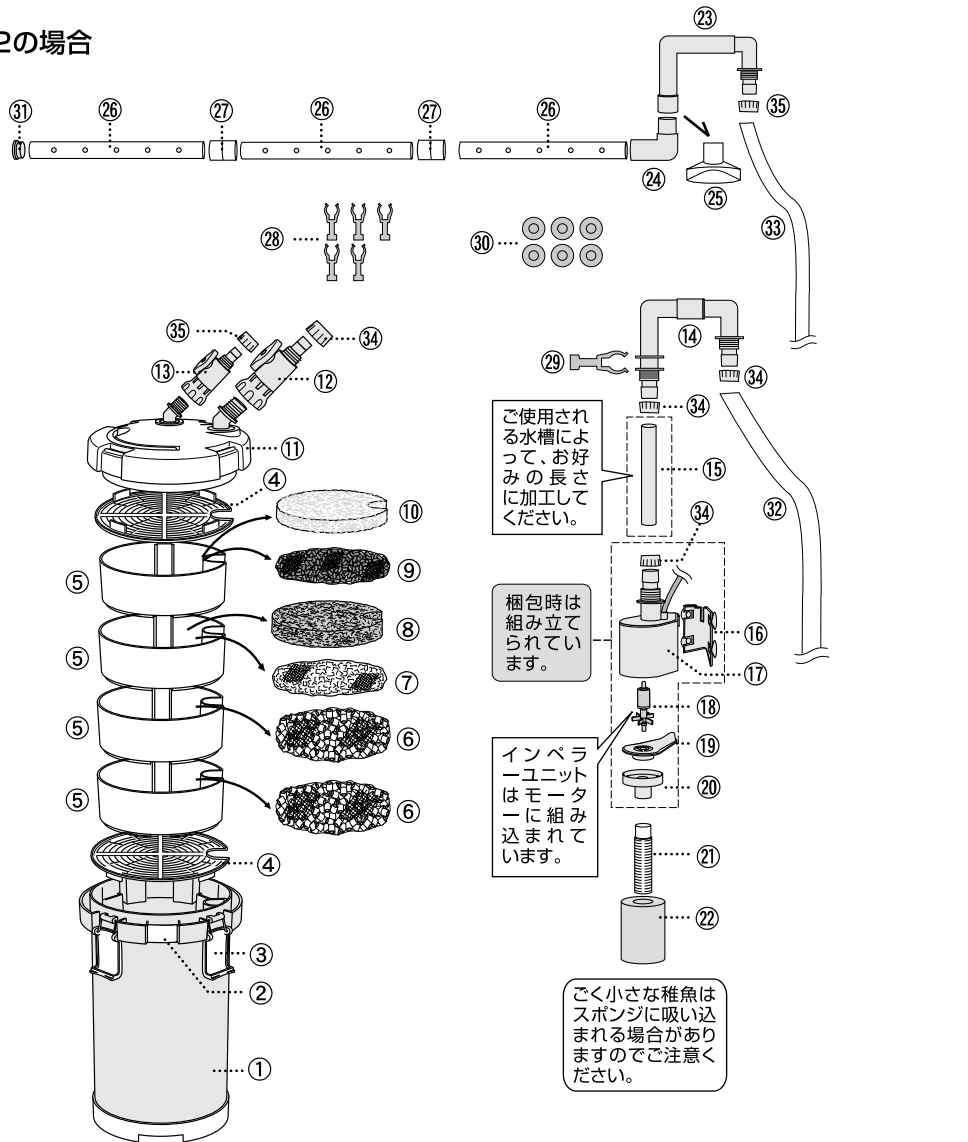

- | | | |
|----------------|----------------------------------|---|
| ① フィルター本体 | ⑮ ストレーナーホース
(内径φ16mm・外径φ22mm) | ⑳ クリップ (5個) |
| ② リフトレバー | ⑯ モーターベース (キスゴム付) | ㉑ クリップ (吸水パイプ用) |
| ③ ロックレバー | ⑰ モーター | ㉒ キスゴム (6個) |
| ④ ろ材ストッパー (2個) | ⑱ インペラーユニット | ㉓ 止水栓 |
| ⑤ ろ材バスケット (4個) | ⑲ インペラーカバー | ㉔ ホース (吸水用)
(内径φ16mm・外径φ22mm・長さ1.5m) |
| ⑥ メガリング (2個) | ⑳ モーターカバー | ㉕ ホース (送水用)
(内径φ12mm・外径φ16mm・長さ1.5m) |
| ⑦ メガバイオ | ㉑ ストレーナー | ㉖ ホース止め (吸水用、4個) |
| ⑧ メガスポンジ | ㉒ ストレーナー スポンジ | ㉗ ホース止め (送水用、2個) |
| ⑨ メガカーボン | ㉓ 送水パイプ | |
| ⑩ メガマット | ㉔ エルボパイプ | |
| ⑪ フィルターフタ | ㉕ 拡散吐出口 | |
| ⑫ ボールタップ (吸水用) | ㉖ シャワーパイプ (3本) | |
| ⑬ ボールタップ (送水用) | ㉗ 連結パイプ (2本) | |
| ⑭ 吸水パイプ | | |

各部の名称 メガパワー1215の場合

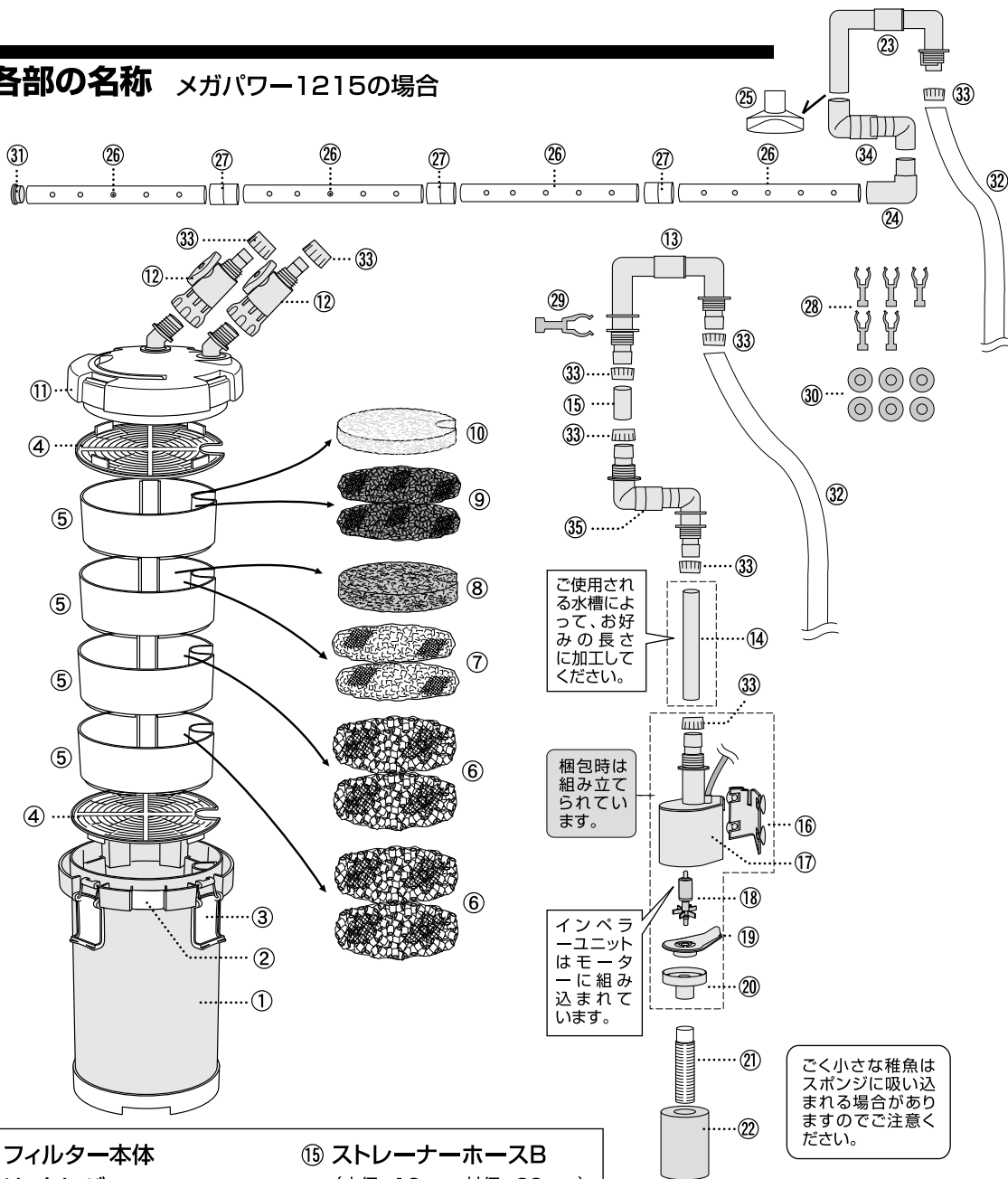

- | | |
|-----------------------------------|-----------------------------------|
| ① フィルター本体 | ⑮ ストレーナーホースB
(内径φ16mm・外径φ22mm) |
| ② リフトレバー | ⑯ モーターベース
(キスゴム付) |
| ③ ロックレバー | ⑰ モーター |
| ④ ろ材ストッパー (2個) | ⑱ インペラーユニット |
| ⑤ ろ材バスケット (4個) | ⑲ インペラーカバー |
| ⑥ メガリング (4個) | ⑳ モーターカバー |
| ⑦ メガバイオ (2個) | ㉑ ストレーナー |
| ⑧ メガスポンジ | ㉒ ストレーナー スポンジ |
| ⑨ メガカーボン (2個) | ㉓ 送水パイプ |
| ⑩ メガマット | ㉔ エルボパイプ |
| ⑪ フィルターフタ | ㉕ 拡散吐出口 |
| ⑫ ボールタップ (吸水用、2個) | ㉖ シャワーパイプ (4本) |
| ⑬ 吸水パイプ | ㉗ 連結パイプ (3本) |
| ⑭ ストレーナーホースA
(内径φ16mm・外径φ22mm) | |

ご使用される水槽によって、お好みの長さ加工してください。

梱包時は組み立てられています。

インペラーユニットはモーターに組み込まれています。

ごく小さな稚魚はスポンジに吸い込まれる場合がありますのでご注意ください。

- | |
|--|
| ⑳ クリップ (5個) |
| ㉑ クリップ (吸水パイプ用) |
| ㉒ キスゴム (6個) |
| ㉓ 止水栓 |
| ㉔ ホース (2本)
(内径φ16mm・外径φ22mm・長さ1.5m) |
| ㉕ ホース止め (8個) |
| ㉖ スライドパイプ (送水用) |
| ㉗ スライドパイプ (吸水用) |
- (アクリル水槽など、水槽の枠幅が広い水槽にセットする場合は、このスライドパイプをご使用ください。)

セット方法

⚠ 電源はすべてのセットが完了してから入れてください。

セットする前に、各製品の梱包材（ビニール袋やボール紙）を丁寧に取り除き、「各部の名称」（5～7ページ）を参照しながら部品を確認してください。

設置場所

- ① フィルター本体は、水槽の横に設置することができます。メガパワー上面と水槽の水位の高低差は120cm以内になるように設置してください。フィルター本体が水槽の水位より高くなると流量が弱くなることがあります。

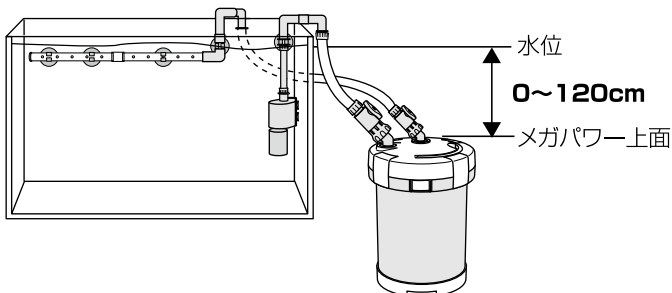

ろ過材のセット

- ① 4ヶ所のロックレバーを開きます。ロックレバー下部に指をかけて引き上げ、開いてください。

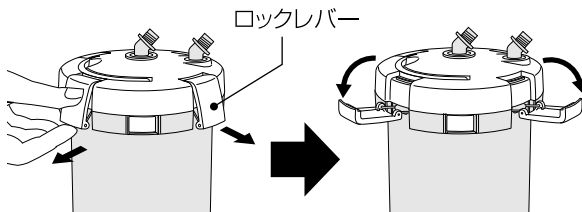

- ② 2ヶ所のリフトレバーを引き上げフィルターフタを外します。

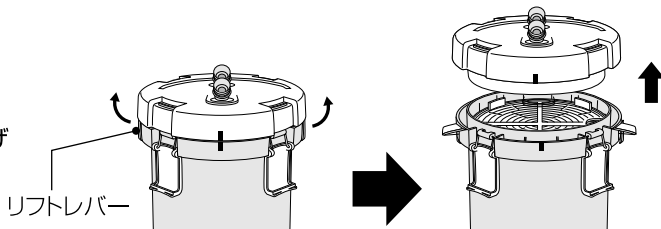

- ③ ろ材バスケット、フィルター本体は、きれいに水洗いしてください。それぞれのろ過材は水で軽くすすいで、下図を参照しながら、セットしてください。メガカーボン、メガバイオ、メガリングはネット入りです。なるべく平らにしてセットしてください。

メガパワー6090

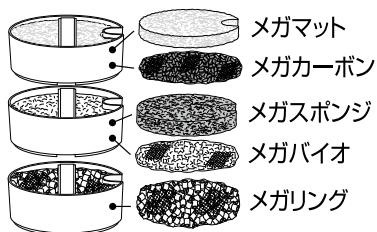

メガパワー9012

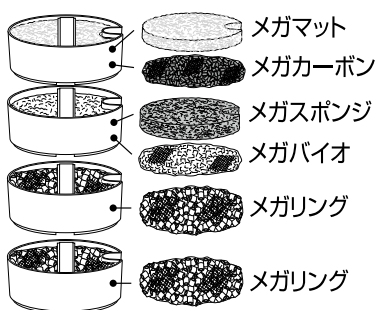

メガパワー1215

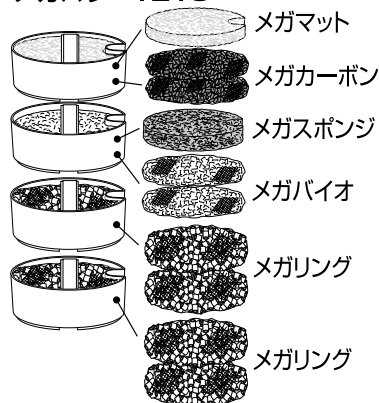

セット方法

- ④ ろ過材をセット後、ろ材ストッパーを図の向き（最上部と底部は向きが違う）にして入れ、下段からセットしたろ材バスケットを順次フィルター本体へ入れてください。

※メガパワーにセットしていますろ過材は淡水・海水両用の基本セットです。

※ろ材ストッパーは必ず最上部と最下部に突起部の方向に注意して入れてください。ろ過材が水の流れ道をふさぎ水の流れが弱くなったり止まったりします。

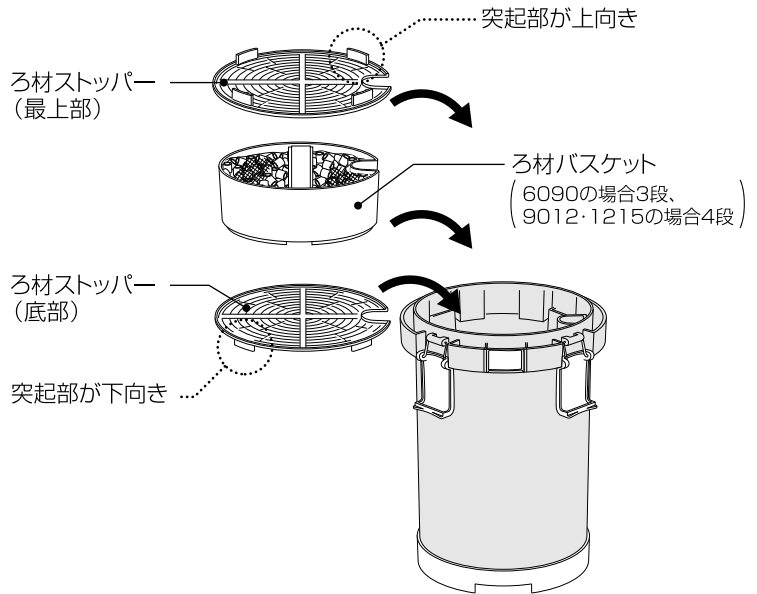

フィルターフタのセット

- ① フィルターフタをセットします。図のようにフィルターフタとフィルター本体にしるしがありますので、その部分を合わせて押し込んでください。

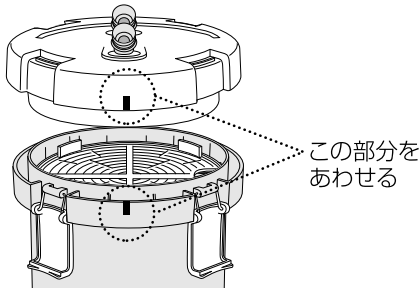

- ② 4ヶ所のロックレバーを図のようにフィルターフタにかけてしっかりと閉めます。

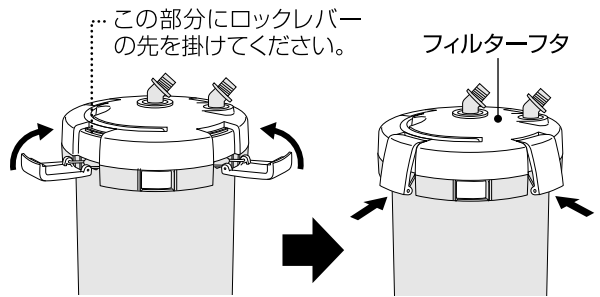

- ③ ボールタップを接続します。フィルターフタにボールタップを差し込み、ボールタップ下部を回して接続します。図のように吸水用 (IN)、送水用 (OUT) がありますので注意して接続してください。

1215はIN・OUT
両方吸水用を使用
します。

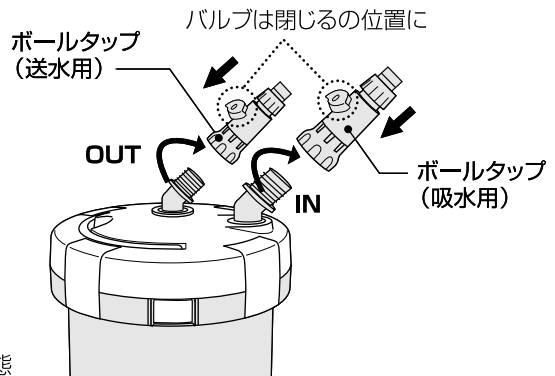
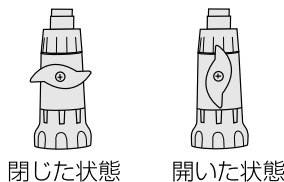

モーターの接続

- ① 図のように組み立ててください。

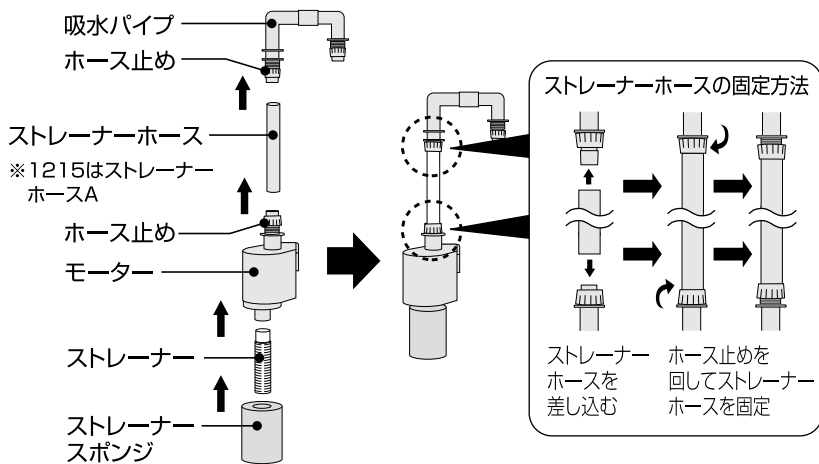

※各部品をしっかりと奥まで差し込んでください。特にストレーナーホースはきっちり奥まで差し込み、ホース止めで確実に固定してください。

※ストレーナーホースはご使用される水槽によってお好みの長さにカットしてください。

- ② モーターベースを水槽のコーナー部にキスゴムで取り付けてください。

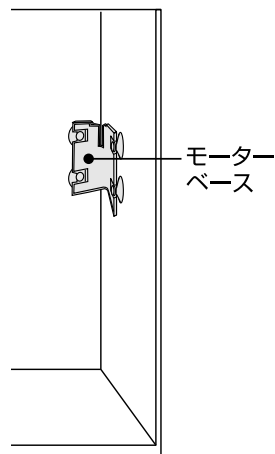

- ③ モーターベースにモーターを取り付けます。キスゴムにクリップ（吸水パイプ用）を取り付け、吸水パイプに取り付けて、水槽面に固定してください。

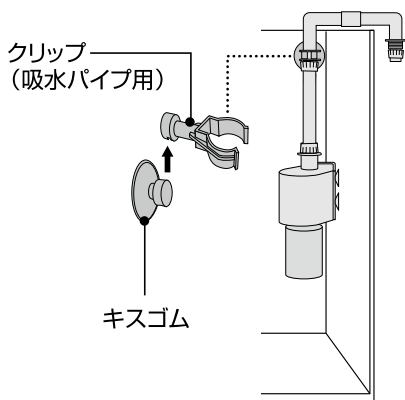

- ④ 吸水パイプにホースを差し込み、ホース止めで固定してください。

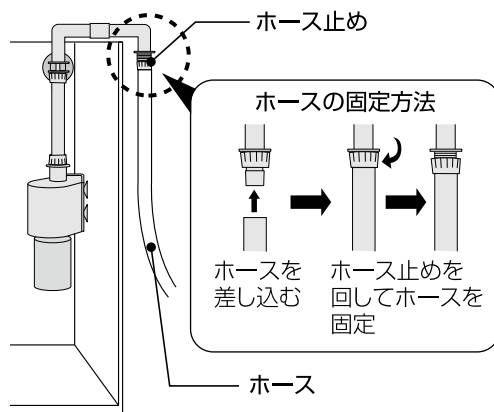

※ホースはきっちり奥まで差し込み、ホース止めで確実に固定してください。

セット方法

送水パイプの接続

- 送水パイプに連結パイプ、エルボパイプ、止水栓でシャワーパイプ2本(9012は3本・1215は4本)をセットし、クリップを図Aのように取り付けます。もう一方にホースを差し込み、ホース止めでしっかり固定します。組み立てた送水パイプ部を水槽枠にひっかけ、クリップで水槽に固定します。また、シャワーパイプを使用せず、図Bのように送水パイプに拡散吐出口をセットする方法もあります。

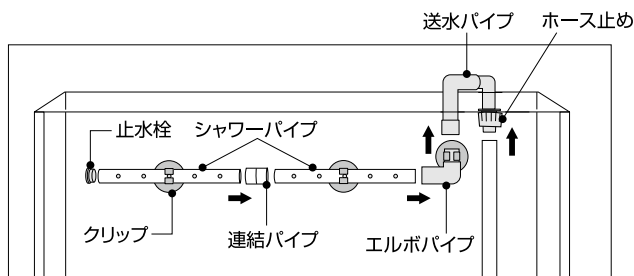

図A

※各部品をしっかり奥まで差し込んでください。

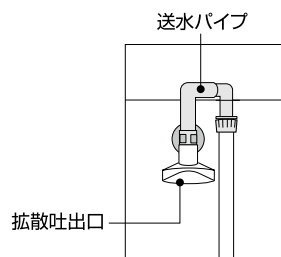

図B

ボールタップにホースを接続

- フィルターフタにあるボールタップにホースを差し込み、ホース止めで固定してください。図を参照して吸水側 (IN) と送水側 (OUT) に注意してボールタップのホース止めでホースをしっかり固定します。

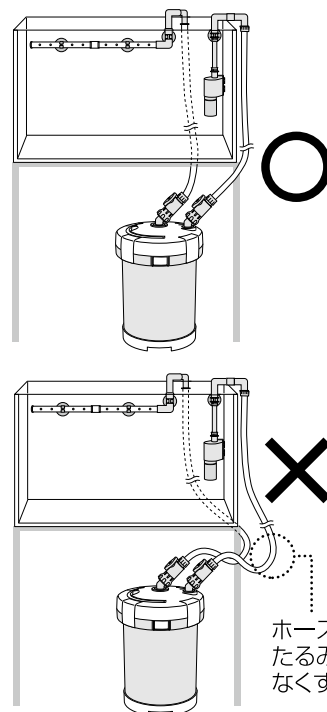
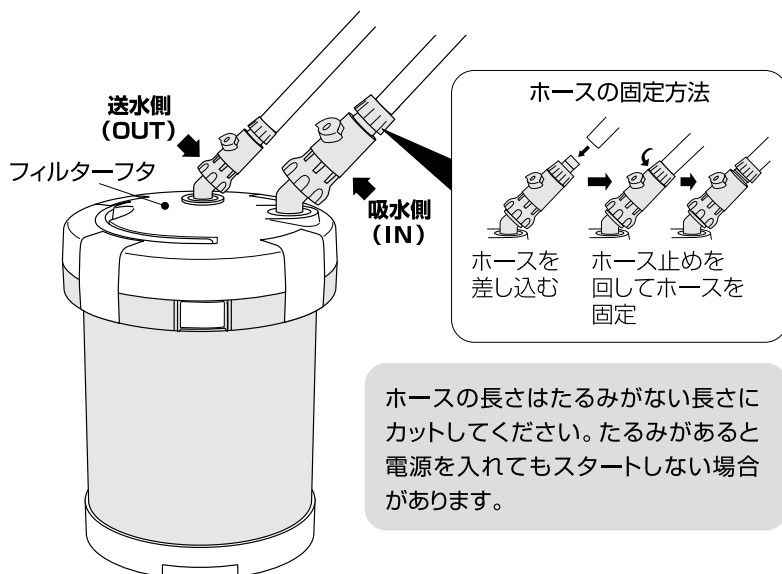

- ボールタップのレバーを回し開いてください。

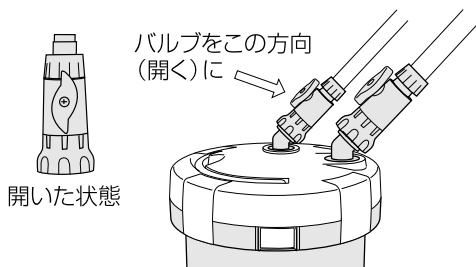

- 中和(カルキ抜き)した水を水槽に入れ、モーターの電源を入れます。水槽内の水がホースやフィルター内を循環してシャワーパイプ、または拡散吐出口から出るまでしばらく待ってください。

本製品はモーターが水槽内にあるため呼び水をする必要がありません。

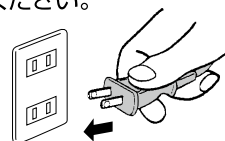

- 4 運転後、正常に動作しているか、水が漏れていないか確認してください。

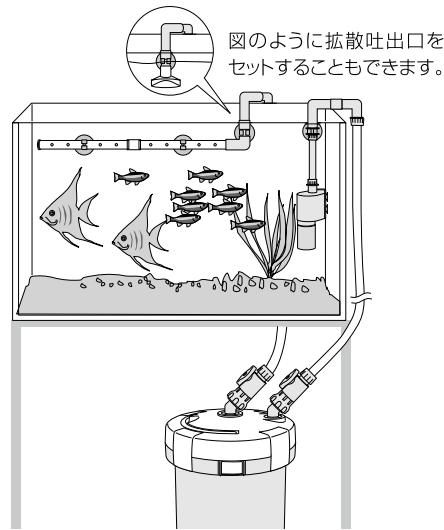

メガパワー1215でスライドパイプを使用する場合

アクリル水槽などの水槽の枠幅が広い水槽にセットする場合は、スライドパイプをご使用ください。

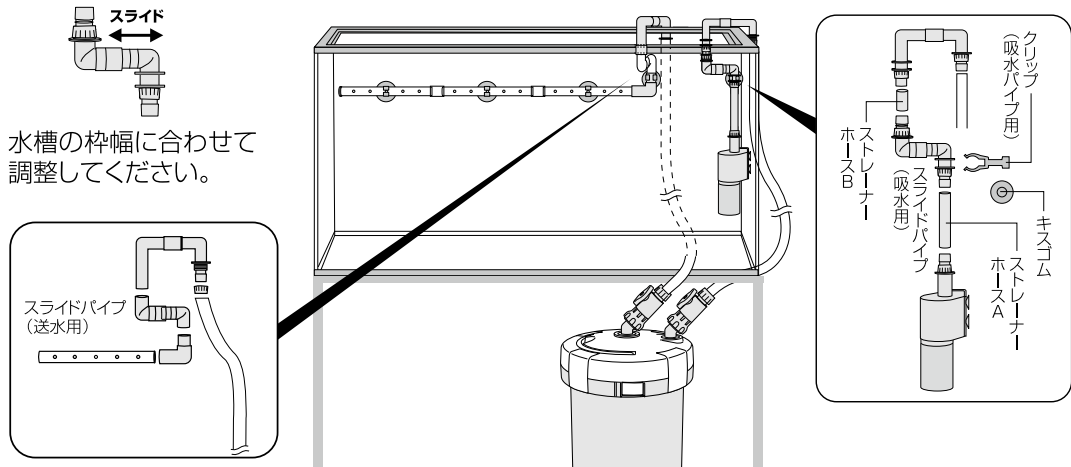

日常の管理

- お手入れや掃除のときは必ず電源を切ってから行ってください。
- 本製品を掃除する際シンナー、ベンジンまたはアルコール並びに有機溶剤を含むガラスクリーナーなどは使用しないでください。表面が溶けたり変質、変形する恐れがあります。汚れをとる場合は、ぬるま湯を浸した布を固く絞って拭き取ってください。
- 使用開始等には水が流れている事をご確認ください。特に掃除等で一度電源をぬき再始動する時、停電が起こった後は、必ず、水が流れている事をご確認ください。
- モーターは1年間で他の家電製品の約10年間相当分の働きをしますので、モーターは早めに交換する事をおすすめします。交換時は「交換用メガモーター」とご指定ください。

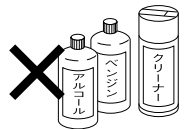

インペラーユニット（モーター）の掃除

① コンセントからモーターの差し込みプラグを抜いてください。

② フィルター本体のそれぞれのボールタップを閉じ、吸水パイプからホース止めをゆるめ、ストレーナーホースをはずしてください。

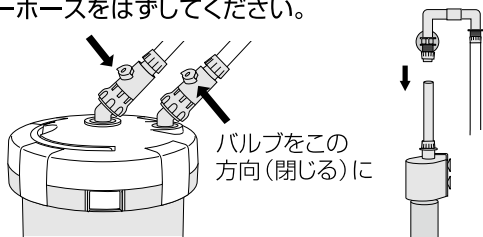

③ モーターをストレーナーホースからはずし、モーターカバーをモーターから回して取りはずしてください。

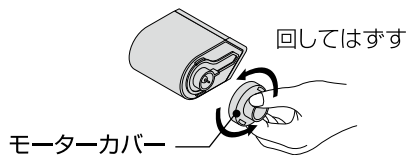

④ インペラーカバーをはずし、インペラーユニットを取り出します。

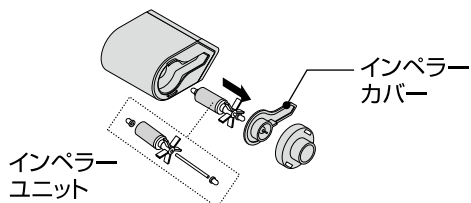

⑤ インペラーユニットに付着した水アカ、ゴミを図のように洗い流してください。インペラーカバー、モーターカバーも洗ってください。

インペラーユニットは、大変細かい部品で構成されていますので、ご注意ください。

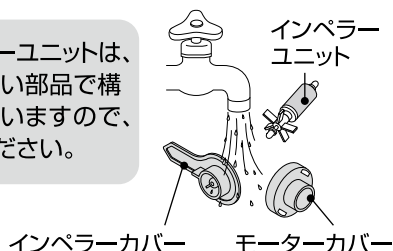

⑥ モーター本体の下部、内部もブラシなどで洗浄してください。

⑦ 掃除が完了したら組み立て間違いに注意して今の順番の逆に組み立ててください。

お願い

※長期間お使いいただいていますと、モーターのインペラー部にゴミや水アカ、水草などがたまり、インペラーが回転しにくくなりインペラーロック（強制停止）が起こり、水が循環しなくなりますので、月に一度はこの項目に従って点検・清掃してください。

注意

水槽にモーターを取り付ける時、吸水パイプを取り付けた状態で水槽に取り付けるとインペラー部に空気が入り、作動しないことがあります。必ず、水槽にモーターを取り付けてから吸水パイプを取り付けてください。

必ず、モーターを先に取り付ける

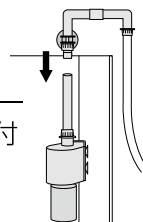

ろ過材の掃除・交換

① コンセントからモーターの差し込みプラグを抜いてください。

② フィルター本体それぞれのボールタップを閉じてください。

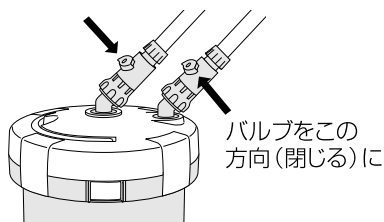

③ それぞれのボールタップのネジをゆるめてフィルターフタよりはずします。

ボールタップ内の水が少しこぼれる恐れがありますのでご注意ください。

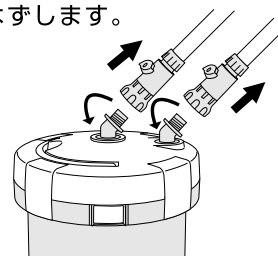

④ ロックレバーを開き、リフトレバーを引き上げ、フィルターフタを外します。

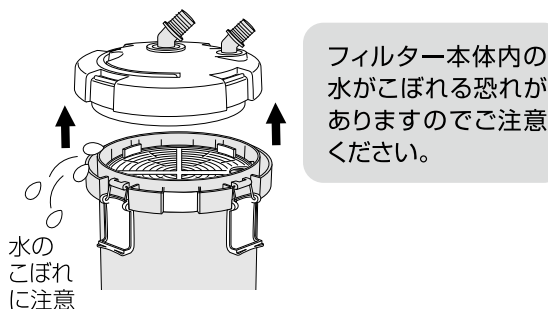

⑤ フィルター本体より、ろ材バスケットを取り出します。

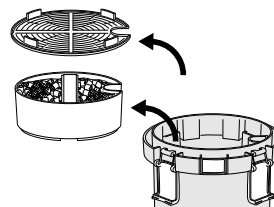

⑥ ろ材バスケットの各ろ過材を飼育水で洗ってください。フィルター本体の汚れも洗いましょう。また、ろ過材はバクテリアの減少を防ぐため一度に全てのろ過材を洗ったり、交換したりしないでください。

※ろ過材は汚れがひどくなってきたら交換してください。

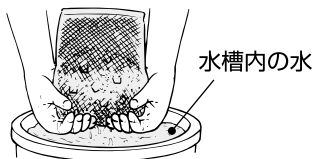

⑦ 「セット方法」に従ってセットし、完了後、電源を入れてください。

ストレーナー、パイプ類、ホース類、シャワーパイプなどの掃除

① ストレーナースポンジは目づまり防止のため、定期的に取り外して水洗いしてください。

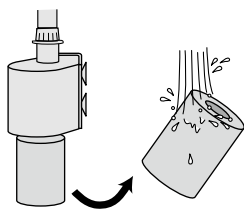

② ストレーナー、吸水パイプ、送水パイプ、ホース類、シャワーパイプ、スライドパイプ(1215にセット)はパイプクリーナーブラシ(別売)で定期的に洗浄してください。



故障かなと思った時は

症 状	原 因	対 処 方 法
モーターが動かない。	電源コードが抜けていませんか？	コンセントへしっかり差し込む。
	インペラー部分にゴミがつまっていますか？	電源を切り、インペラー内のゴミを取り除き、再び電源を入れる。(日常の管理13ページ参照)
	モーターのマグネットが中立の位置にある可能性があります。	<p>何度か電源のON、OFFをくりかえすか、ヘッド部に軽くショックを与えてください。マグネットが中立の位置からずれ、モーターは動きだします。</p> <p>長期間放置しますと故障の原因になります。充分ご注意ください。</p>
	インペラー部分に空気がたまっていますか？	インペラー部の空気を抜いてください。(日常の管理13ページ参照)
	エアーポンプを使用し、気泡が吸い込まれていませんか？	エアーレーション(水槽内に酸素を供給すること)を行っている時、エアーストーンをストレーナー スポンジからはなしてください。
水が漏れる。	フィルター本体やフィルターフタのOリングにゴミや砂などの異物がついていませんか？	フィルターフタのOリングの、異物などを取り除き、きれいにしてください。
	Oリングが正しくセットされていない。または変形したり、キズがある可能性があります。	Oリングを正しくセットする。もしくは交換してください。(交換部品について18ページ参照)
	各パイプ、各ホース、シャワーパイプ、ボールタップ、ホース止めなどはきちんとセットされていますか？	水漏れなどの点検をし、正しくセットしてください。(セット方法8~12ページ参照)
	ロックレバーがきっちり閉まっていない可能性があります。	きっちり閉めてください。(セット方法9ページ参照)

症 状	原 因	対 処 方 法
水が流れない。 水流が弱い。 異常音がする。	空気中で空運転をしていませんか？	空気中で空運転をさせた時、インペラーが回るカラカラという音がしますが、故障ではありません。水を流すと水が潤滑油の役目をし、音はしなくなります。
	水槽の水位がモーターの最低水位線以下になっていませんか？	最低水位線より上になるように水をたしてください。
	ストレーナー部にゴミがつまっていますか？	電源を切り、ストレーナー部のゴミを取り除いた後、再び電源を入れてください。(日常の管理14ページ参照)
	インペラーが正しくセットされていますか？	インペラー部分をしっかりと正しくセットしてください。(日常の管理13ページ参照)
	インペラー部分が破損、または摩耗していませんか？	長期期間使用していると、回転部分(インペラー部分)は摩耗してきます。1年に1度ぐらいの交換をお勧めします。
	ろ過材が目づまりしていませんか？	ろ過材の交換、または水洗いしてください。(日常の管理14ページ参照)
	各パイプ、各ホース、シャワーパイプ、ボールタップ、ホース止めなどはきちんとセットされていますか？	水漏れなどの点検をし、正しくセットしてください。(セット方法8~12ページ参照)
	本製品と水槽の位置関係は指定範囲内ですか？	各タイプの指定範囲を守ってセットしてください。(セット方法8ページ参照)
	ボールタップが閉じるになっていませんか？	ボールタップを開く方向にしてください。
	ホースがたるんだり、折れ曲がったりしていませんか？	たるみのない長さに調節してください。(セット方法11ページ参照)
モーターの振動が水槽やガラス蓋などに伝わっていませんか？	モーターからのパイプ類を、水槽やガラス蓋などから離してください。	

※この項にしたがって点検されても異常が解消しない場合、または、この項以外に異常があるときは、販売店または弊社にご相談ください。

交換部品について

メガマット6090



2枚入り

品番:GM-18161
● メガパワー-6090
- メガパワー-9012
- メガパワー-1215

メガマット9012



2枚入り

品番:GM-18165
- メガパワー-6090
● メガパワー-9012
- メガパワー-1215

メガマット1215



2枚入り

品番:GM-18163
- メガパワー-6090
- メガパワー-9012
● メガパワー-1215

メガスポンジ6090

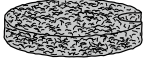

1袋入り

品番:GM-18162
● メガパワー-6090
- メガパワー-9012
- メガパワー-1215

メガスポンジ9012



1枚入り

品番:GM-18166
- メガパワー-6090
● メガパワー-9012
- メガパワー-1215

メガスポンジ1215



1枚入り

品番:GM-18164
- メガパワー-6090
- メガパワー-9012
● メガパワー-1215

メガカーボン



2袋入り

品番:GM-18170
● メガパワー-6090
● メガパワー-9012
● メガパワー-1215

メガバイオ



2袋入り

品番:GM-18171
● メガパワー-6090
● メガパワー-9012
● メガパワー-1215

メガリング



1袋入り

品番:GM-18172
● メガパワー-6090
● メガパワー-9012
● メガパワー-1215

ストレーナースポンジ (MP-6用)



1個入り

品番:GM-5490
● メガパワー-6090
- メガパワー-9012
- メガパワー-1215

ストレーナースポンジ (MP-9用)



1個入り

品番:GM-5491
- メガパワー-6090
● メガパワー-9012
- メガパワー-1215

ストレーナースポンジ (MP-12用)



1個入り

品番:GM-5492
- メガパワー-6090
- メガパワー-9012
● メガパワー-1215

交換用メガモーターMP-6ps

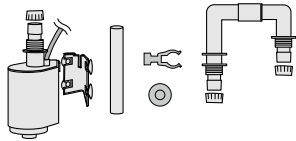

モーター、モーターベース、吸水パイプ、ストレーナーホース、ホース止め(3個)、クリップ(吸水パイプ用)、キスゴム

品番:GM-5493
● メガパワー-6090
- メガパワー-9012
- メガパワー-1215

交換用メガモーターMP-9ps

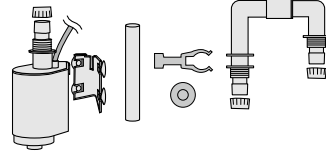

モーター、モーターベース、吸水パイプ、ストレーナーホース、ホース止め(3個)、クリップ(吸水パイプ用)、キスゴム

品番:GM-5494
- メガパワー-6090
● メガパワー-9012
- メガパワー-1215

交換用メガモーターMP-12ps

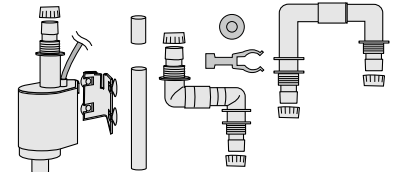

モーター、モーターベース、吸水パイプ、スライドパイプ(吸水用)、ストレーナーホースA、ストレーナーホースB、ホース止め(5個)、クリップ(吸水パイプ用)、キスゴム

品番:GM-5495
- メガパワー-6090
- メガパワー-9012
● メガパワー-1215

インペラー (MP-6用)



※交換用メガモーターMP-6psのインペラーと共通です。

品番:GM-13201
● メガパワー-6090
- メガパワー-9012
- メガパワー-1215

インペラー (MP-9用)



※交換用メガモーターMP-9psのインペラーと共通です。

品番:GM-13211
- メガパワー-6090
● メガパワー-9012
- メガパワー-1215

インペラー (MP-12用)



※交換用メガモーターMP-12psのインペラーと共通です。

品番:GM-13231
- メガパワー-6090
- メガパワー-9012
● メガパワー-1215

ボールタップ (吸水用)

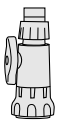

品番:GM-13212
● メガパワー-6090
● メガパワー-9012
● メガパワー-1215

ボールタップ (送水用)



1215は吸水用と同様

品番:GM-13202
● メガパワー-6090
● メガパワー-9012
- メガパワー-1215

シャワーパイプ











シャワーパイプ 3本
連結パイプ 2本
止水栓、エルボパイプ

品番:GM-13223
● メガパワー-6090
● メガパワー-9012
● メガパワー-1215

拡散吐出口

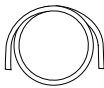

品番:GM-13224
● メガパワー-6090
● メガパワー-9012
● メガパワー-1215

キスゴム6090  クリップ 6個、キスゴム 10個 品番:GM-13203 ● メガパワー-6090 - メガパワー-9012 - メガパワー-1215	キスゴム9012  クリップ 6個、キスゴム 10個 品番:GM-13213 - メガパワー-6090 ● メガパワー-9012 - メガパワー-1215	キスゴム1215  クリップ 6個、キスゴム 大4個、小6個 品番:GM-13233 - メガパワー-6090 - メガパワー-9012 ● メガパワー-1215
Oリング6090  大・小 各1本入 品番:GM-13204 ● メガパワー-6090 - メガパワー-9012 - メガパワー-1215	Oリング9012  大・小 各1本入 品番:GM-13214 - メガパワー-6090 ● メガパワー-9012 - メガパワー-1215	Oリング1215  大・小 各1本入 品番:GM-13234 - メガパワー-6090 - メガパワー-9012 ● メガパワー-1215
ホース(吸水用)  内径φ16、外形φ22mm、長さ1.5m 品番:GM-13215 ● メガパワー-6090 ● メガパワー-9012 ● メガパワー-1215	ホース(送水用)  1215は吸水用と同様 内径φ12、外形φ16mm、長さ1.5m 品番:GM-13205 ● メガパワー-6090 ● メガパワー-9012 - メガパワー-1215	

1ヶ月の電気代

連続使用した場合(1kWh=25円)

メガパワー-6090	50Hz=約180円 60Hz=約162円	メガパワー-9012	50Hz=約324円 60Hz=約342円	メガパワー-1215	50Hz=約306円 60Hz=約495円
------------	--------------------------	------------	--------------------------	------------	--------------------------

仕様

品名	メガパワー-6090	メガパワー-9012	メガパワー-1215
用途	淡水・海水観賞魚飼育屋内水槽専用		
適応水槽(容量)	60~90cm水槽 (60~160ℓ)	90~120cm水槽 (150~300ℓ)	120~150cm水槽 (200~460ℓ)
定格電圧	AC100V 50/60Hz		
定格消費電力(50/60Hz)	10/9W	18/19W	17/27.5W
製品サイズ [フィルター本体サイズ]	φ20×33cm	φ22.5×36.5cm	φ26.2×43cm
ろ過槽容量	約5ℓ	約7ℓ	約12ℓ
流量(通常運転時)	360ℓ/h(50Hz)・420ℓ/h(60Hz)	510ℓ/h(50Hz)・560ℓ/h(60Hz)	800ℓ/h(50Hz)・1000ℓ/h(60Hz)
最大揚程	80cm(50Hz)・100cm(60Hz)	120cm(50Hz)・160cm(60Hz)	150cm(50Hz)・220cm(60Hz)
適合ホース口径	(吸水用)内径:φ16mm・外径:φ22mm・(送水用)内径:φ12mm・外径:φ16mm		内径:φ16mm・外径:φ22mm
電源コード長	約1.5m		
附属ろ過材	メガマット、メガカーボン、 メガスポンジ、メガバイオ、 メガリング	メガマット、メガカーボン、 メガスポンジ、メガバイオ、 メガリング(2袋入り)	メガマット、 メガカーボン(2袋入り)、 メガスポンジ、 メガバイオ(2袋入り)、 メガリング(4袋入り)

ろ過材について



メガマット
6090・9012・1215

物理・生物ろ過

目の細かいウール。魚の排泄物やゴミなどを取る物理ろ過を行います。目づまりを起こす前に洗浄、交換を行ってください。

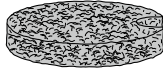

メガスポンジ
6090・9012・1215

物理・生物ろ過

目の粗いスポンジ。魚の排泄物やゴミなどを取る物理ろ過を行います。目づまりを起こす前に洗浄、交換を行ってください。



メガカーボン (袋入り)

吸着ろ過

高性能活性炭。にごりやアンモニア、悪臭など不純物を吸着ろ過します。



メガバイオ (袋入り)

生物ろ過

アンモニア、食べ残し、フン等を分解。ろ過バクテリアを繁殖させ、水をきれいにします。



メガリング (袋入り)

生物・物理ろ過

多孔質のリング状ろ過材。ろ過バクテリアを繁殖させ、水をきれいにします。

切り取り線

保証書

メガパワー 6090・9012・1215 持ち込み修理

本保証書は、本記載の内容で無料修理（部品交換）を行うことをお約束するものです。取扱説明書及び本体添付のラベル等の注意書による正常なご使用状態で、お買上げの日から淡水でご使用の場合は1年間以内、海水または人工海水でご使用の場合は6ヶ月以内に故障した場合には、お買上げの販売店に修理をご依頼ください。無料修理（部品交換）させていただきます。

★お買上げ日	年	月	日から	保証期間	お買上げ日より	淡水:1年間	海水:6ヶ月	
★お客様	ご住所	〒				お名前		
		TEL						
★販売店	住所名	TEL				 またはサイン		

★印欄に記入のない場合は無効です。必ず記入の有無をご確認ください。ただし、記入のない場合、本保証書とレシート、または領収書をご提示いただければ、下記保証規定により、保証させていただきます。本書は再発行いたしませんので、紛失しないよう大切に保管してください。

※この保証書は、本書に明示した期間、条件のもとにおいて、無料修理（部品交換）をお約束するものです。したがって、この保証書によって、お客様の法律上の権利を制限するものではありません。

保証規定

- お客様の取扱説明書及び本体添付のラベル等の注意書による正常なご使用状態で、保証期間中に故障した場合には、お買上げの販売店に修理をご依頼のうえ、修理に際して、本書をご提示ください。無料修理（部品交換）させていただきます。
- 保証期間中の修理などアフターサービスについてご不明の場合は、お買上げの販売店へご相談ください。
- 次のような場合は保証期間内でも保証対象外になります。
 - ご使用上の誤り、及び不当な修理や改造による故障及び損傷。
 - お買上げ後の落下及び輸送上の故障及び損傷。
 - 火災・塩害・ガス害・地震・風水害・落雷・異常電圧、及びその他の天災地変による故障及び損傷。
 - 飼育されているペットによる故障及び損傷。
 - 本書のご提示がない場合。
 - 本書に、お客様名、お買上げ日、販売店名の記入のない場合、あるいは字句を書きかえられた場合。
- 本書は日本国内においてのみ有効です。
This warranty is valid only in Japan.
- 贈答品などでお買上げ販売店に修理依頼できない場合には、当社へご相談ください。

- 本製品は、観賞魚飼育を目的として作られています。他の目的でのご使用は、絶対に避けてください。
- 製品使用前に説明書をお読みになり、充分理解した上でご使用ください。ご不明な点は、販売店または弊社へご相談ください。誤った使用法、勝手な修繕・改造などによる故障などにつきましては補償いたしかねます。
- 製品の製造管理には、万全を期していますが、万一、当社の製造管理上の原因による品質不良がありました場合は、同等の新しい製品とお取り換えさせていただきます。それ以外の責任はご容赦ください。
- 製品改良のため、仕様・デザインなど、断わりなく変更することがありますので、ご了承ください。

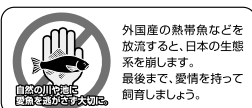

☎ 072-966-0054
「ジェックスサービスセンター」



このやさしさを人と社会へ
ジェックス株式会社
GEX URL <http://www.gex-fp.co.jp/>

〒578-0903 大阪府東大阪市今米1丁目14番15号